



410.215.140

Yopal, 26 de febrero de 2025

Licenciado
LEONARDO HEILER MORA C.
Rector
INSTITUCIÓN EDUCATIVA LUIS CARLOS GALAN SARMIENTO.
Yopal

En consideración a la solicitud elevada ante la Secretaría de Educación Municipal para modificar el plan de inversión del proyecto denominado **"REALIZAR TRANSFERENCIA A LOS FONDOS DE SERVICIOS EDUCATIVOS PARA LA DOTACIÓN DE MOBILIARIO ESCOLAR PARA EL FORTALECIMIENTO DE LA PRESTACIÓN DEL SERVICIO EDUCATIVO EN DIECIOCHO (18) INSTITUCIONES EDUCATIVAS OFICIALES (LUIS CARLOS GALÁN SARMIENTO, POLICARPA SALAVARRIETA, LUIS HERNÁNDEZ VARGAS, LUCILA PIRAGAUTA, CARLOS LLERAS RESTREPO, LA CAMPIÑA, SANTA TERESA, TÉCNICO EMPRESARIAL LLANO LINDO, TÉCNICO AMBIENTAL SAN MATEO, BRAULIO GONZÁLEZ, LA MANUELA BELTRÁN, LA INMACULADA, LA ESMERALDA, TERESA DE CALCUTA, JORGE ELIECER GAITÁN, EL PARAÍSO, MEGACOLEGIO LOS PROGRESOS, INSTITUTO TÉCNICO EMPRESARIAL DE YOPAL.) DEL MUNICIPIO DE YOPAL"**, en el que mediante Resolución N°1228 de 2024 se transfirieron recursos a su institución de la siguiente manera:

ITEM	INSTITUCIÓN EDUCATIVA	PRESUPUESTO OFICIAL
1	IE LUIS CARLOS GALAN SARMIENTO	\$ 46.696.076
2	IE POLICARPA SALAVARRIETA	\$ 40.859.067
3	IE LUIS HERNANDEZ VARGAS	\$ 58.370.095
4	IE LUCILA PIRAGAUTA	\$ 40.859.067
5	IE CARLOS LLERAS RESTREPO	\$ 22.764.335
6	IE LA CAMPIÑA	\$ 40.859.067
7	IE SANTA TERESA	\$ 58.370.095
8	IE TECNICO EMPRESARIAL LLANO LINDO	\$ 50.781.983
9	IE TECNICO AMBIENTAL SAN MATEO	\$ 46.696.076
10	IE BRAULO GONZALEZ	\$ 53.114.121
11	IE MANUELA BELTRAN	\$ 22.764.337
12	IE LA INMACULADA	\$ 46.696.076
13	IE LA ESMERALDA	\$ 22.828.008
14	IE TERESA DE CALCUTA	\$ 46.696.076
15	IE JORGE ELIECER GAITAN	\$ 53.723.823
16	IE EL PARAISO	\$ 46.696.076
17	IE TECNICO EMPRESARIAL DE YOPAL	\$ 46.696.076
18	IE MEGACOLEGIO LOS PROGRESOS COMUNA V	\$ 54.281.523
Total		\$ 799.751.977





Con lo anterior, y de acuerdo al plan de inversión que fue viabilizado por la Secretaría de Educación Municipal, se proyectó la compra de los siguientes elementos para la IE Luis Carlos Galán Sarmiento del municipio de Yopal, de acuerdo a las siguientes cantidades y características:

ITEN	INSTITUCIÓN EDUCATIVA	PRIMARIA	SECUNDARIA
1	LUIS CARLOS GALÁN SARMIENTO	0	80
2	POLICARPA SALAVARRIETA	0	70
3	LUIS HERNÁNDEZ VARGAS	0	100
4	LUCILA PIRAGAUTA	0	70
5	CARLOS LLERAS RESTREPO	0	39
6	LA CAMPIÑA	0	70
7	SANTA TERESA	0	100
8	TÉCNICO EMPRESARIAL LLANO LINDO	0	87
9	TÉCNICO AMBIENTAL SAN MATEO	0	80
10	BRAULIO GONZÁLEZ	45	48
11	MANUELA BELTRÁN	0	39
12	LA INMACULADA	0	80
13	LA ESMERALDA	20	20
14	TERESA DE CALCUTA	0	80
15	JORGE ELIECER GAITÁN	44	50
16	EL PARAÍSO	0	80
17	MEGACOLEGIO LOS PROGRESOS COMUNA V	45	50
18	INSTITUTO TÉCNICO EMPRESARIAL DE YOPAL	0	80
TOTAL PUPITRES		154	1223

Con los elementos antes señalados, la Secretaría de Educación Municipal transfirió recursos a las instituciones educativas de la siguiente manera:

ITEM	INSTITUCIÓN EDUCATIVA	PRESUPUESTO OFICIAL
1	IE LUIS CARLOS GALAN SARMIENTO	\$ 46.696.076
2	IE POLICARPA SALAVARRIETA	\$ 40.859.067



3	IE LUIS HERNANDEZ VARGAS	\$ 58.370.095
4	IE LUCILA PIRAGAUTA	\$ 40.859.067
5	IE CARLOS LLERAS RESTREPO	\$ 22.764.335
6	IE LA CAMPIÑA	\$ 40.859.067
7	IE SANTA TERESA	\$ 58.370.095
8	IE TECNICO EMPRESARIAL LLANO LINDO	\$ 50.781.983
9	IE TECNICO AMBIENTAL SAN MATEO	\$ 46.696.076
10	IE BRAULO GONZALEZ	\$ 53.114.121
11	IE MANUELA BELTRAN	\$ 22.764.337
12	IE LA INMACULADA	\$ 46.696.076
13	IE LA ESMERALDA	\$ 22.828.008
14	IE TERESA DE CALCUTA	\$ 46.696.076
15	IE JORGE ELIECER GAITAN	\$ 53.723.823
16	IE EL PARAISO	\$ 46.696.076
17	IE TECNICO EMPRESARIAL DE YOPAL	\$ 46.696.076
18	IE MEGACOLEGIO LOS PROGRESOS COMUNA V	\$ 54.281.523
Total		\$ 799.751.977

Los recursos transferidos a la IE Luis Carlos Galán Sarmiento ascendieron a la suma de \$ 46.696.076.

En comunicación de fecha del 14 de febrero de 2025 emitida por la institución educativa, solicitó a la Secretaría de Educación se autorizara el cambio de plan de inversión señalando lo siguiente: "...Me permito solicitar su autorización para la compra de elementos de mobiliario escolar con base en las siguientes consideraciones: 1. Mediante la Resolución No. 1228 del 23 de septiembre de 2024, se realizó transferencia de recursos a los FSE, con el fin de compra de mobiliario escolar, un total de 80 pupitres (mesa y silla) para básica secundaria, por un valor de cuarenta y seis millones seiscientos noventa y seis mil setenta y seis pesos (\$46.696.076) para nuestra institución. 2. Una vez realizado un nuevo estudio de mercado hemos encontrado una oferta para cubrir esta necesidad, por un valor inferior al proyectado: veinticinco millones quinientos sesenta mil pesos (\$25.560.000), razón por la cual queda un excedente de veintiún millones ciento treinta y seis mil setenta y seis pesos (\$21.136.067). 3. Examinando las necesidades de la institución educativa, hemos encontrado déficit de mobiliario escolar y así tenemos la posibilidad de adquirir otros elementos necesarios para la organización de los ambientes escolares, específicamente por el trabajo de aulas especializadas en secundaria y media técnica y los espacios de las aulas de básica primaria. Por ello se ha proyectado la adquisición de Bibliotecas estándar las cuales serán asignadas a las aulas escolares. 4. Con la propuesta que se presenta, de adquirir los pupitres y las bibliotecas, se proyecta la ejecución del total de recurso transferido: cuarenta y seis millones seiscientos noventa y seis mil setenta y seis pesos (\$46.696.076)".

Los ítems solicitados en el plan de inversión inicial son los siguientes:

Ítem	Descripción	Cantidad	Valor unitario	IVA (total)	total
1	Mesa destinada al trabajo de alumnos en secundaria. Juego compuesto por una (1) Mesa y una (1) silla. Descripción de la Mesa: Superficie en polipropileno inyectado, color gris claro microtexturizado; soporte en Tubo cold roiled sección rectangular de 1" * 1/2", Acabados: soldadura	80	490.505	7.455.676	19.129.693,05



MIG, pintura electrostática termofijada y tapones en polipropileno: patas, soportes y refuerzos en acero. Dimensiones: alto 760 mm, ancho 700 mm, profundidad 457 mm. Descripción de la silla: Los módulos del asiento espaldar deben estar contruidos con superficies de doble curvatura, en Tubo cold rolled redondo de 7/8' de diámetro; asiento y espaldar en polipropileno inyectado, Superficie microtexturizada de color amarillo. (Ver Anexo Manual de dotaciones Min educación)-				
Total				46.696.076

La solicitud que realiza la institución incluye, adicionalmente los siguientes elementos:

ítem	descripción	cantidad	Unitario	total
1	JUEGO (mesa y silla) PUPITRE DE SECUNDARIA	80	\$319.500	\$25.560.000
2	Bibliotecas estándar	10	\$2.113.608	\$21.136.076
Total				\$46.696.076

Teniendo en cuenta que no hay variación entre los valores del anterior y el actual plan de inversión; además es importante tener en cuenta que uno de los factores que más afecta e impacta a la comunidad educativa en sus diferentes ambientes escolares, es que no cuenten con las condiciones adecuadas para el desarrollo de sus actividades formativas y de aprendizaje, porque de ellas depende factores como el rendimiento de los estudiantes y su permanencia en las aulas. A pesar de que las IEO parte del proyecto cuentan con mobiliario escolar, este no es insuficiente para el número de estudiantes que hace parte de cada establecimiento educativo.

En suma, la IEO realizó un nuevo estudio de mercado con las siguientes empresas: EMPRESAS COTIZANTES:

1. SERVIALFA.
2. Distribuciones DIMARCO D&D.
3. Comercializadora MEGA 2000.

Diligenciado el formato de comparativo de cotizaciones en el proyecto inicial; la institución tomó el menor valor total de los elementos cotizados, por lo cual se determinó la suma de: CUARENTA Y SEIS MILLONES SEISCIENTOS NOVENTA Y SEIS MIL SETENTA Y SEIS PESOS (\$46.696.076) como presupuesto para el proyecto en mención para la IE Luis Carlos Galán Sarmiento; ahora bien, de acuerdo a los documentos entregados por la institución solicitante y respaldados por el nuevo presupuesto debidamente diligenciado y firmado por el señor rector, en el cual se informa que el presupuesto no sufrió una modificación frente al presupuesto inicialmente proyectado, ya que este es de CUARENTA Y SEIS MILLONES SEISCIENTOS NOVENTA Y SEIS MIL SETENTA Y SEIS PESOS (\$46.696.076), sin embargo, se presentaron modificaciones y cambios en cuanto a las cantidades y a los elementos requeridos.

Con los argumentos que anteceden la Secretaría de Educación municipal se permite concluir lo siguiente:



1. Desde el punto de vista técnico, el proyecto denominado DOTACIÓN DE MOBILIARIO ESCOLAR PARA EL FORTALECIMIENTO DE LA PRESTACIÓN DEL SERVICIO EDUCATIVO EN DIECIOCHO (18) INSTITUCIONES EDUCATIVAS OFICIALES (LUIS CARLOS GALÁN SARMIENTO, POLICARPA SALAVARRIETA, LUIS HERNÁNDEZ VARGAS, LUCILA PIRAGAUTA, CARLOS LLERAS RESTREPO, LA CAMPIÑA, SANTA TERESA, TÉCNICO EMPRESARIAL LLANO LINDO, TÉCNICO AMBIENTAL SAN MATEO, BRAULIO GONZÁLEZ, LA MANUELA BELTRÁN, LA INMACULADA, LA ESMERALDA, TERESA DE CALCUTA, JORGE ELIECER GAITÁN, EL PARAÍSO, MEGACOLEGIO LOS PROGRESOS, INSTITUTO TÉCNICO EMPRESARIAL DE YOPAL.) DEL MUNICIPIO DE YOPAL. Confirma que en efecto, los ambientes pedagógicos se convierten en un espacio donde se tejen relaciones y sentidos entre las personas que los habitan. Las cosas, los materiales y otros seres vivos y su fortalecimiento aportan a crear iniciativas mucho más pertinentes y coherentes con el reconocimiento de las niñas, los niños, adolescentes y jóvenes como agentes de su propio desarrollo y aprendizaje. Las dotaciones pedagógicas aportan al fortalecimiento de las trayectorias educativas de las niñas, los niños, adolescentes y jóvenes, así como a su desarrollo integral; pero esto solo será posible mediante su adecuado y pertinente uso. El diseño y generación de ambientes pedagógicos responde a la intencionalidad que las maestras y maestros definen, de acuerdo con los desarrollos y aprendizajes que se proponen promover en niñas, niños, adolescentes y jóvenes, de allí su carácter pedagógico. Por lo anterior es imperativo que los ambientes escolares cuenten con la dotación de mobiliario necesaria para que los estudiantes puedan desarrollar sus actividades de forma correcta.

Con todo lo anterior, debe tenerse en cuenta que este proyecto busca convalidar que entre otras cosas, un pupitre infantil es importante por diversos factores, entre ellos la comodidad, estética e impacto en el crecimiento y aprendizaje del niño; por ese motivo, es necesario que se escoja el mobiliario escolar más adecuado y así permitir que los estudiantes se beneficien de estos atributos. Cuando no se cuentan con esos aspectos, los pequeños se ven afectados de diversas formas y se obstruyen sus conocimientos o desarrollo saludable. Por ejemplo, sabemos que la postura y ergonomía de los asientos es importante para las personas que trabajan en una oficina, porque pasan la mayor parte del día sentados y requieren de comodidad; de lo contrario, es probable que sufran de inconvenientes o malestar en la columna, conllevando a que su calidad de vida disminuya y no se evidencian resultados positivos en cuanto a la productividad. Ahora bien, estos mismos factores aplican para los niños, porque ellos también usan las sillas de manera regular durante el día y si no se establece un asiento cómodo desde los inicios del crecimiento, es posible que la persona se desarrolle con problemas de salud debido a los malos hábitos de postura o mobiliario inadecuado. De igual forma, no prestarán atención constante a las clases y se verán perjudicados en la adquisición de aprendizajes.

Una de las principales razones para que la dotación escolar tenga características ergonómicas se basa en el impacto positivo que tiene en la salud, crecimiento y aprendizaje del menor, esto se debe a que mejorará considerable su concentración en las clases, porque no tendrá que hacer posturas erradas y que afecten su columna, sino que se mantendrá sentando de manera adecuada y con su atención en la explicación del maestro. Varios estudios han demostrado que los muebles ergonómicos aumentan la concentración, porque así la persona no se centrará en hacer diversas posiciones o en el malestar causado por sillas incómodas; al contar con asientos en buenas condiciones y estructuras capacitadas para el uso constante, se posibilita que el niño reduzca el dolor en la espalda y se enfoque en la clase.

Así las cosas, la Institución educativa deberá asegurar que la modificación en el plan de inversión permitirá que los estudiantes disfruten de ambientes pedagógicos adecuados evitando de esta forma la deserción escolar y al mismo tiempo garantizando la calidad educativa por la que tanto hemos venido trabajando en el municipio de Yopal.



- Desde el componente administrativo y financiero, verificadas las cotizaciones presentadas por el proyecto inicial junto al comparativo de cotizaciones, puede constatarse que el presupuesto oficial es de CUARENTA Y SEIS MILLONES SEISCIENTOS NOVENTA Y SEIS MIL SETENTA Y SEIS PESOS (\$46.696.076) como presupuesto para el proyecto en mención para la IE Luis Carlos Galán Sarmiento; y, de acuerdo a los documentos entregados por la institución solicitante y respaldados por el nuevo presupuesto y cronograma debidamente diligenciado y firmado por el señor rector de la IE Luis Carlos Galán Sarmiento se informó que el presupuesto no sufrió ninguna modificación frente al presupuesto inicialmente proyectado. Con los nuevos elementos, el presupuesto es de CUARENTA Y SEIS MILLONES SEISCIENTOS NOVENTA Y SEIS MIL SETENTA Y SEIS PESOS (\$46.696.076), de acuerdo a todo lo anterior, esta secretaria autoriza que el excedente sea invertido en elementos afines al proyecto, toda vez que los cambios no afectan el componente financiero del presupuesto inicialmente viabilizado.
- Desde el componente jurídico se verifica que la variación en el plan de inversión solicitada por la institución educativa, no altera el componente legal necesario para su ejecución. Sin embargo se insta a la Institución Educativa para que se realice la respectiva verificación en cuanto los estándares de calidad y las especificaciones de acuerdo a los requerimientos establecidos en el manual de dotaciones del Ministerio de Educación Nacional de los bienes que se ofertan para que estos, logren su fin último que es optimizar las condiciones de prestación del servicio educativo en el municipio de Yopal. Además, se recomienda que la ejecución del proyecto se realice conforme a las disposiciones que en materia contractual rige para la institución educativa de acuerdo a la legislación colombiana.

Atentamente,

IBETH NATHALÍA RODRÍGUEZ ZUBIETA

Profesional Contratada SEM

Elaboró

JHONATAN FERNANDO CELY MALDONADO

Profesional contratado SEM

Revisó componente Técnico

ROCIO MOJICA TOSCANO

Profesional Universitario

Revisó componente financiero

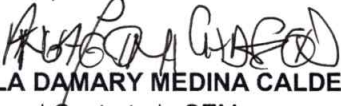
ANGELA DAMARY MEDINA CALDERON

Profesional Contratada SEM

Revisó componente Jurídico

DAVID FEDERICO DÍAZ SÁNCHEZ

Secretario de educación Municipal

Angelica M.

	INSTITUCION EDUCATIVA LUIS CARLOS GALAN SARMIENTO SISTEMA DE GESTION DE LA CALIDAD	DE-CIC-CO
	COMUNICADO	Versión 1.0
		Fecha: 11/03/13
		Página 1 de 1

La Chaparrera, febrero 14 de 2025

ALCALDÍA DE YOPAL
SECRETARÍA DE EDUCACIÓN

Licenciado
DAVID FEDERICO DÍAZ SANCHEZ
Secretario de Despacho
Secretaría de Educación Municipal Yopal

RECIBIDO
FECHA: 14 Feb 2025
ORA: 2:00
FIRMA: [Signature]
YOP2025E001921

REFERENCIA: Solicitud cambio de plan de inversión

Cordial saludo:

Comendidamente me permito solicitar su autorización para la compra de elementos de mobiliario escolar con base en las siguientes consideraciones:

1. Mediante la Resolución No.1228 del 23 de septiembre de 2024, se realizó transferencia de recursos a los FSE, con el fin de compra de mobiliario escolar, un total de 80 pupitres (mesa y silla) para básica secundaria., por un valor de cuarenta y seis millones seiscientos noventa y seis mil setenta y seis pesos (**\$46.696.076**) para nuestra Institución.
2. Una vez realizado un nuevo estudio de mercado hemos encontrado una oferta para cubrir esta necesidad, por un valor inferior al proyectado: veinticinco millones quinientos sesenta mil pesos (**\$25.560.000**), razón por la cual queda un excedente de veintiún millones ciento treinta y seis mil setenta pesos (**\$21.136.076**).
3. Examinando las necesidades de la institución educativa, hemos encontrado déficit de mobiliario escolar y así tenemos la posibilidad de adquirir otros elementos necesarios para la organización de los ambientes escolares, específicamente por el trabajo de aulas especializadas en secundaria y media técnica y los espacios de las aulas de básica primaria. Por ello se ha proyectado la adquisición de "Bibliotecas estándar" las cuales serán asignadas a las aulas escolares.
4. Con la propuesta que se presenta, de adquirir los pupitres y las bibliotecas, se proyecta la ejecución del total de recurso transferido: cuarenta y seis millones seiscientos noventa y seis mil setenta y seis pesos (**\$46.696.076**)

Anexo a la presente, encontrará **tres cotizaciones** con las cuales se ha realizado el estudio de mercado y la proyección de la compra de las bibliotecas; el formato de **comparación de cotizaciones** y el formato de **presupuesto estimado**

Agradezco su atención y colaboración

Cordialmente,

Mg. **LEONARDO NEILER MORA C.**
Rector

	INSTITUCION EDUCATIVA LUIS CARLOS GALAN SARMIENTO SISTEMA DE GESTION DE LA CALIDAD	GAF-COS-FR-11
		Versión 1.0
	PRESUPUESTO OFICIAL ESTIMADO DE LOS BIENES Y SERVICIOS	Fecha: 30/10/2020
		Página 1 de 1

INSTITUCION EDUCATIVA LUIS CARLOS GALAN SARMIENTO - NIT. 844.000.098-3 ANEXO 02: PRESUPUESTO OFICIAL ESTIMADO DE LOS BIENES O SERVICIOS					
FECHA ESTUDIO DE MERCADO			14 de febrero de 2025		
OBJETO			Suministro mobiliario escolar		
PRESUPUESTO OFICIAL			\$	46.696.076	
PLAZO DE EJECUCION			10 días hábiles		
FORMA DE PAGO			Contraentrega		
VARIABLES CONSIDERADAS PARA CALCULAR EL PRESUPUESTO			Cotizaciones		
ITEM	ESPECIFICACION DEL BIEN O SERVICIO	UND DE MEDIDA	CANTIDAD	VALOR UNITARIO	VALOR TOTAL
1	JUEGO (mesa y silla) PUPITRE DE SECUNDARIA Mesa puesto de trabajo básica secundaria Patas. Acero, tubo cold rolled sección circular de 1", espesor de pared 12 mm mínimo. Soporte. superficie de acero. Tubo cold rolled sección rectangular de 1" x 1/2", espesor de pared de 12 mm mínimo. Superficie. polipropileno copolímero de alto impacto inyectado con nervaduras estructurales con filtro UV gris claro microtexturizado. Entrepaño. acero lámina plegada espesor de pared 12 mm pintura en polvo para aplicación electrostática tipo epoxi poliéster color gris claro gofrado. Tapones. polipropileno. tapón de polipropileno inyectado interno con nervaduras para las patas, color negro micro texturizado. Silla puesto de trabajo básica secundaria Patas. Acero, tubo cold rolled redondo de 7/8" de diámetro., espesor de pared 15 mm mínimo. Pintura en polvo homeable para aplicación electrostática tipo epoxi poliéster color gris claro gofrado. Asiento-espaldar. acero. tubo cold rolled redondo de 7/8" de diámetro, espesor de pared de 15 mm mínimo Asiento polipropileno copolímero, polipropileno inyectado de alto impacto con aditivo filtro UV. superficie micro texturizada color amarillo. Espaldar polipropileno, copolímero polipropileno inyectado de alto impacto con aditivo filtro UV superficie micro texturizada color amarillo.	JUEGO	80	\$ 319.500	\$ 25.560.000
1	Biblioteca estandar Medidas de 1,80 m de alto; 1,15m de frente y 0,38m de fondo Fabricado en lámina cold rolled calibre 22 Acabados recubiertos con pintura electrostática. Incluye cuatro entrepaños graduables. Dos puertas en lámina o vidrio y chapa de seguridad	JUEGO	10	\$ 2.113.608	\$ 21.136.076
SUB -TOTAL					
I.V.A.					
VALOR TOTAL					\$ 46.696.076
OBSERVACIONES: Se escoge el menor valor total de la cotización incluido el valor del IVA, con el fin de estructurar el presupuesto oficial permitiendo presentar propuestas las empresas y personas responsables del Impuesto al Valor Agregado.					
Anexos: Se adjunta tres (03) cotizaciones como parte integral del presupuesto oficial					
Elaboró y aprobó: Mg Leonardo Heiler Mora Castañeda (Rector)					

Leonardo Heiler Mora Castañeda
Rector



SERVIALFA

NIT. 1118560750 -7

REGIMEN NO CONTRIBUTIVO

BIBLIOTECA STANDAR

- Medidas De 1.80 Mts De Alto X 115 De Frente X 38 De Fondo
- Fabricada En: Lámina Cold Rolled Cal. 22
- Acabados: Recubierto Con Pintura Electroestática
- Incluye Cuatro (4) Entrepaños Graduables, Cuatro Espacios Libres
- DOS (2) PUERTAS EN LÁMINA O VIDRIO Y CHAPA DE SEGURIDA

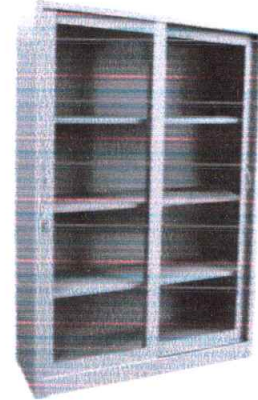

ITEM	DESCRIPCION	CANT	VALOR UNIT	VALOR TOTAL
1	JUEGO PUPITRE UNIPERSONAL BACHILLERATO	80	322.000	25.760.000
2	BIBLIOTECA STANDAR	10	2.200.000	22.000.000
			TOTAL	47.760.000

CRISTIAN LEONERY GRISALES ROMERO

CRISTIAN LEONERY GRISALES ROMERO
PROPIETARIO

 YOPAL - CASANARE
APTO 301 / CIUDADELA TORRES DE SAN MARCOS

 3138742981

 cristiangrisalezr@gmail.com



SERVIALFA

NIT. 1118560750 -7

REGIMEN NO CONTRIBUTIVO

Yopal Casanare 14 de febrero de 2025

SEÑORES

INSTITUCION EDUCATIVA LUIS CARLOS GALAN SARMIENTO
CHAPARERA

POR MEDIO DE LA PRESENTE ALLEGO COTIZACION PARA SU ESTUDIO Y EVALUACION

Pupitre unipersonal compuesto puesto de trabajo básica secundaria; Mesa destinada al trabajo de alumnos en secundaria. Juego compuesto por una (01) mesa y una (01) silla. Descripción de la mesa: superficie en polipropileno inyectado, color gris claro micro texturizado; soporte en tubo cold rolled sección rectangular de 1" x 1/2"; acabados: soldadura mig, pintura electrostática termo fijada y tapones en polipropileno; patas, soportes y refuerzos en acero. Dimensiones: Alto 760 mm, Ancho 700 mm, Profundidad 457 mm. Descripción de la silla: los módulos, del asiento espaldar deben estar contruidos con superficies de doble curvatura, en tubo cold rolled redondo de 7/8" de diámetro; asiento y espaldar en polipropileno inyectado, superficie microtexturizada de color amarillo.



YOPAL - CASANARE
APTO 301 / CIUDADELA TORRES DE SAN MARCOS



3138742981



cristiangrisalezr@gmail.com



SERVIALFA

NIT. 1118560750 -7

REGIMEN NO CONTRIBUTIVO

MESA PUESTO DE TRABAJO BÁSICA SECUNDARIA

DESCRIPCIÓN Y USO

Mesa destinada al trabajo de alumnos en secundaria. Juego compuesto por una (1) Mesa y una (1) silla.

DESCRIPCIÓN TÉCNICA

PARTE	MATERIAL	ESPECIFICACIÓN	ACABADO	CANTIDAD
Patas	Acero	Tubo cold rolled sección circular de 1", espesor de pared de 1,2 mm mínimo. (Sin pintura)	Pintura en polvo para aplicación electrostática tipo epoxi poliéster color gris claro gofrado	2
Soporte superficie	Acero	Tubo cold rolled sección rectangular de 1" x 1/2", espesor de pared de 1,2 mm mínimo. (Sin pintura)	Pintura en polvo para aplicación electrostática tipo epoxi poliéster color gris claro gofrado	2
Refuerzo Estructural Portalibros	Acero	Tubo cold rolled sección rectangular de 1" x 1/2", espesor de pared de 1,2 mm mínimo. (Sin pintura)	Pintura en polvo para aplicación electrostática tipo epoxi poliéster color gris claro gofrado	4
Platinas de sujeción	Acero	Platina 1" espesor nominal 1/8"	Pintura en polvo para aplicación electrostática tipo epoxi poliéster color gris claro gofrado	4
Superficie	Polipropileno Copolimero	De alto impacto Inyectado con nervaduras estructurales con filtro UV	Gris claro microtexturizado	1
	Madera	Contrachapada de 14 mm	Laminado decorativo melamínico de alta presión espesor de pared 1 mm en la cara tono gris humo y balance laminado melamínico de alta presión espesor de pared mínimo 0,6 mm. Canto en sellador y laca catalizada al ácido transparente	
Refuerzo Apoyapiés	Acero	Tubo cold rolled sección rectangular de 1" x 1/2", espesor de pared de 1,2 mm mínimo. (Sin pintura)	Pintura en polvo para aplicación electrostática tipo epoxi poliéster color gris claro gofrado	1
Entrepañó	Acero	Lámina plegada espesor de pared 1,2 mm	Pintura en polvo para aplicación electrostática tipo epoxi poliéster color gris claro gofrado	1
Tornillos	Acero	Tornillo cabeza avellanada estrella de 1/4" con tuerca de seguridad y huasa de compresión	Pavonado	4
Tapones	Polipropileno	Tapón de polipropileno inyectado interno con nervaduras para las patas	Color negro microtexturizado	4



YOPAL – CASANARE
APTO 301 / CIUDADELA TORRES DE SAN MARCOS



3138742981



cristiangrisalezr@gmail.com



SERVIALFA
NIT. 1118560750 -7
REGIMEN NO CONTRIBUTIVO

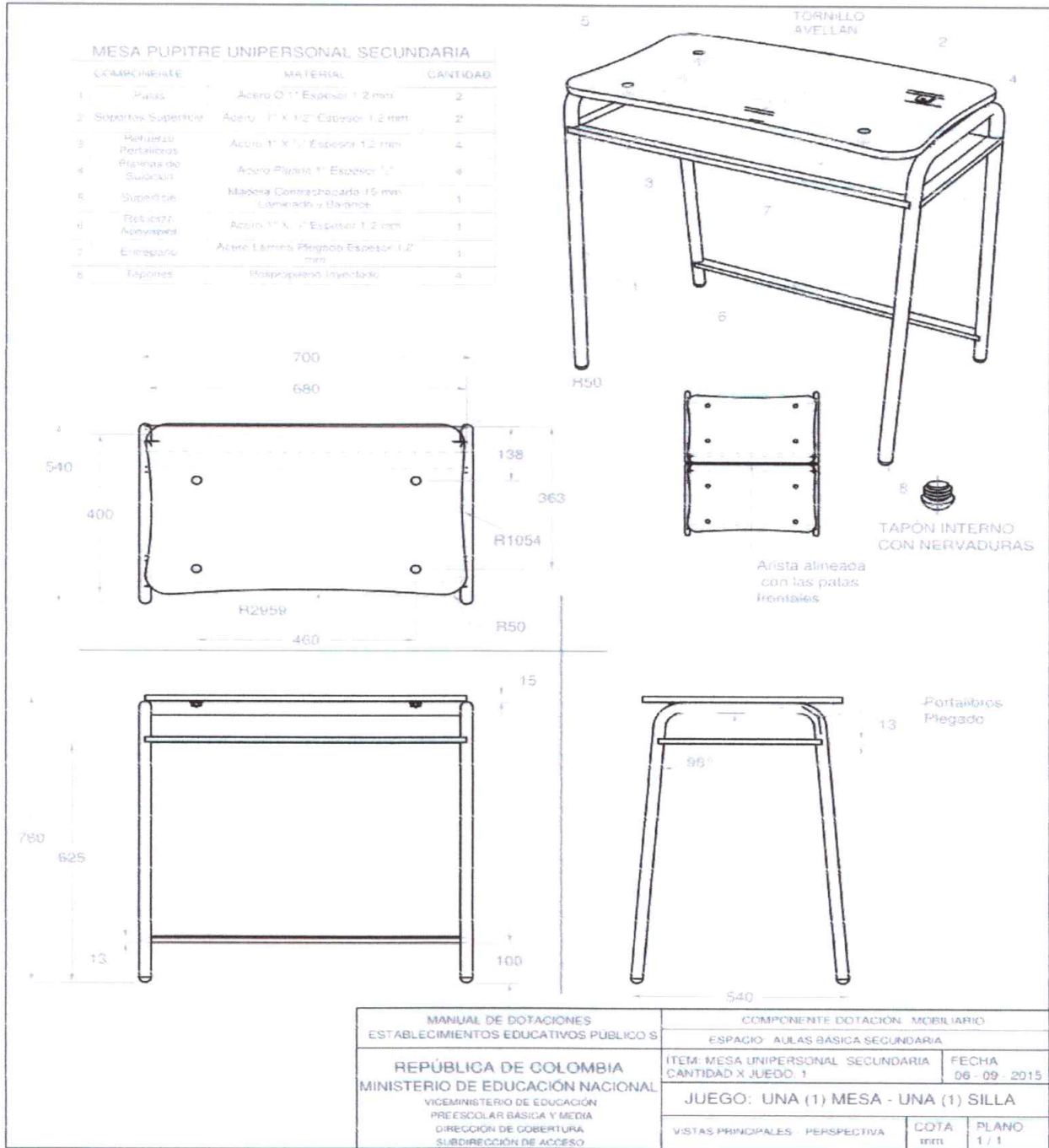

YOPAL - CASANARE
APTO 301 / CIUDADELA TORRES DE SAN MARCOS

3138742981

cristiangrisalezr@gmail.com



SERVIALFA
NIT. 1118560750 -7
REGIMEN NO CONTRIBUTIVO

Aulas básicas

SILLA PUESTO DE TRABAJO SECUNDARIA				
DESCRIPCIÓN Y USO				
Silla destinada al puesto de trabajo secundaria en aulas de clase. Cada una está acompañada por una (1) mesa unipersonal secundaria				
DESCRIPCIÓN TÉCNICA				
PARTE	MATERIAL	ESPECIFICACIÓN	ACABADO	CANTIDAD
Patas	Acero	Tubo cold rolled redondo de 7/8" de diámetro, espesor de pared de 1,5 mm mínimo. (Sin pintura)	Pintura en polvo horneable para aplicación electrostática tipo epoxi poliéster color gris claro gofrado	2
Asiento-Espaldar	Acero	Tubo cold rolled redondo de 7/8" de diámetro, espesor de pared de 1,5 mm mínimo. (Sin pintura)	Pintura en polvo horneable para aplicación electrostática tipo epoxi poliéster color gris claro gofrado	1
Amarres	Acero	Tubo cold rolled redondo de 1/2" de diámetro, espesor de pared 1,2 mm mínimo. (Sin pintura)	Pintura en polvo horneable para aplicación electrostática tipo epoxi poliéster color gris claro gofrado	3
Asiento	Polipropileno Copolímero	Polipropileno inyectado de alto impacto con aditivo filtro UV	Superficie microtexturizada color amarillo	1
Espaldar	Polipropileno Copolímero	Polipropileno inyectado de alto impacto con aditivo filtro UV	Superficie microtexturizada color amarillo	1
Tapones	Polipropileno	Tapón de polipropileno inyectado semi esférico interno con nervaduras para las patas	Color negro	4 o 6

 **YOPAL - CASANARE**
APTO 301 / CIUDADELA TORRES DE SAN MARCOS

 **3138742981**

 **cristiangrisalezr@gmail.com**



SERVIALFA

NIT. 1118560750 -7

REGIMEN NO CONTRIBUTIVO

SILLA PUESTO DE TRABAJO SECUNDARIA

COMPONENTE	MATERIAL	CANTIDAD
1 Estructura Patas	Tubería Acero Espesor 1.5 mm Sección Circular Ø 7/8"	1
2 Estructura Asiento Espaldar	Tubería Acero Espesor 1.5 mm Sección Circular Ø 7/8"	1
3 Amarres	Tubería Acero Espesor 1.2 mm Sección Circular Ø 1/2"	3
4 Módulo Asiento	Polipropileno copolímero de alto impacto	1
5 Módulo Espaldar	Polipropileno copolímero de alto impacto	1
6 Sistema de Unión	Polipropileno copolímero de alto impacto	4
7 Tapones	Polipropileno	4

R600 mínimo

TAPÓN INTERNO CON NERVADURAS

MANUAL DE DOTACIONES ESTABLECIMIENTOS EDUCATIVOS PÚBLICOS	COMPONENTE DOTACION MOBILIARIO	
REPÚBLICA DE COLOMBIA MINISTERIO DE EDUCACIÓN NACIONAL VICEMINISTERIO DE EDUCACIÓN PREESCOLAR BÁSICA Y MEDIA DIRECCIÓN DE COBERTURA SUBDIRECCIÓN DE ACCESO	ESPACIO: AULAS BÁSICAS	FECHA 30 - 08 - 2015
	ITEM: SILLA PUESTO DE TRABAJO SECUNDARIA CANTIDAD X JUEGO: 1	JUEGO: UNA (1) MESA DE TRABAJO SECUNDARIA UNA (1) SILLA
	VISTAS PRINCIPALES - PERSPECTIVA	COTA mm
		PLANO 1 / 1

YOPAL - CASANARE
APTO 301 / CIUDADELA TORRES DE SAN MARCOS

3138742981

cristiangrisalezr@gmail.com

CÁMARA DE COMERCIO DE CASANARE



CERTIFICADO DE MATRÍCULA MERCANTIL DE ESTABLECIMIENTO DE COMERCIO

Fecha expedición: 10/01/2025 - 10:50:14
Recibo No. S000910172, Valor 5800

CÓDIGO DE VERIFICACIÓN g39Hb2ZXSQ

Verifique el contenido y confiabilidad de este certificado, ingresando a <https://sii.confecamaras.co/visia/plantilla/cv.php?empresa=50> y digite el respectivo código, para que visualice la imagen generada al momento de su expedición. La verificación se puede realizar de manera ilimitada, durante 60 días calendario contados a partir de la fecha de su expedición.

La matrícula mercantil proporciona seguridad y confianza en los negocios, renueve su matrícula a más tardar el 31 de marzo de 2025.

CON FUNDAMENTO EN LA MATRÍCULA E INSCRIPCIONES EFECTUADAS EN EL REGISTRO MERCANTIL, LA CÁMARA DE COMERCIO CERTIFICA:

NOMBRE, DATOS GENERALES Y MATRÍCULA

Nombre : SERVIALFA
Matrícula No: 180208
Fecha de matrícula: 29 de julio de 2024

UBICACIÓN

Dirección Comercial : TORRES DE SAN MARCOS TORRE 34 APTO 301 - Torres de san marcos
Municipio : Yopal, Casanare
Correo electrónico : cristiangrisalezr@gmail.com
Teléfono comercial 1 : 3138742981
Teléfono comercial 2 : No reportó.
Teléfono comercial 3 : No reportó.

CLASIFICACIÓN DE ACTIVIDADES ECONÓMICAS - CIIU

Actividad principal Código CIIU: G4761
Actividad secundaria Código CIIU: G4719
Otras actividades Código CIIU: G4754 C3110

Descripción de la actividad económica reportada en el Formulario del Registro Único Empresarial y Social -RUES- : Suministro de elementos de papelería, oficina, electrónicos, equipos de computo y fabricación de mobiliario escolar y de oficina.

PROPIETARIOS

Que la propiedad sobre el establecimiento de comercio la tiene(n) la(s) siguiente(s) persona(s) natural(es) o jurídica(s) :

***** Nombre :** CRISTIAN LEONERY GRISALES ROMERO
Identificación : CC. - 1118560750
Nit : 1118560750-7
Domicilio : Yopal, Casanare
Matrícula/inscripción No. : 50-180207
Fecha de matrícula/inscripción : 29 de julio de 2024
Último año renovado : 2024
Fecha de renovación : 29 de julio de 2024

RECURSOS CONTRA LOS ACTOS DE INSCRIPCIÓN

De conformidad con lo establecido en el Código de Procedimiento Administrativo y de lo Contencioso Administrativo y la Ley 962 de 2005, los Actos Administrativos de registro quedan en firme, dentro de los diez (10) días hábiles siguientes a la fecha de inscripción, siempre que no sean objeto de recursos. Para estos efectos, se informa que para la CÁMARA DE COMERCIO DE CASANARE, los sábados **NO** son días hábiles.

Una vez interpuestos los recursos, los Actos Administrativos recurridos quedan en efecto suspensivo, hasta tanto los mismos sean resueltos, conforme lo prevé el artículo 79 del Código de Procedimiento Administrativo y de lo Contencioso Administrativo.

A la fecha y hora de expedición de este certificado, NO se encuentra en curso ningún recurso.



CÁMARA DE COMERCIO DE CASANARE

CERTIFICADO DE MATRÍCULA MERCANTIL DE ESTABLECIMIENTO DE COMERCIO

Fecha expedición: 10/01/2025 - 10:50:14
Recibo No. S000910172, Valor 5800

CÓDIGO DE VERIFICACIÓN g39Hb2ZXSQ

Verifique el contenido y confiabilidad de este certificado, ingresando a <https://sii.confecamaras.co/vista/plantilla/cv.php?empresa=50> y digite el respectivo código, para que visualice la imagen generada al momento de su expedición. La verificación se puede realizar de manera ilimitada, durante 60 días calendario contados a partir de la fecha de su expedición.

La matrícula mercantil proporciona seguridad y confianza en los negocios, renueve su matrícula a más tardar el 31 de marzo de 2025.

INFORMACIÓN COMPLEMENTARIA - REPORTE A ENTIDADES

INFORMACIÓN COMPLEMENTARIA a. Que, los datos del empresario y/o el establecimiento de comercio han sido puestos a disposición de la Policía Nacional a través de la consulta a la base de datos del RUES. b. Se realizó la inscripción de la empresa y/o establecimiento en el Registro de Identificación Tributaria (RIT).

Este certificado refleja la situación jurídica registral del establecimiento, a la fecha y hora de su expedición.

IMPORTANTE: La firma digital del secretario de la CÁMARA DE COMERCIO DE CASANARE contenida en este certificado electrónico se encuentra emitida por una entidad de certificación acreditada por el Organismo Nacional de Acreditación de Colombia (ONAC), de conformidad con las exigencias establecidas en la Ley 527 de 1999 para validez jurídica y probatoria de los documentos electrónicos.

La firma digital no es una firma digitalizada o escaneada, por lo tanto, la firma digital que acompaña este documento la podrá verificar a través de su aplicativo visor de documentos pdf.

La firma mecánica que se muestra a continuación es la representación gráfica de la firma del secretario jurídico (o de quien haga sus veces) de la Cámara de Comercio quien avala este certificado. La firma mecánica no reemplaza la firma digital en los documentos electrónicos.

Al realizar la verificación podrá visualizar (y descargar) una imagen exacta del certificado que se entregó al usuario en el momento que se realizó la transacción.

EL SECRETARIO
CESAR ADOLFO REINA JOYA

*** FINAL DEL CERTIFICADO ***

REPÚBLICA DE COLOMBIA
IDENTIFICACIÓN PERSONAL
CEDULA DE CIUDADANÍA

NÚMERO **1.118.560.750**
GRISALES ROMERO

APELLIDOS
CRISTIAN LEONERY

NOMBRES

[Signature]

FIRMA



INDICE DERECHO

FECHA DE NACIMIENTO **06-FEB-1995**

YOPAL
(CASANARE)
LUGAR DE NACIMIENTO

1.72
ESTATURA

A+
G.S. RH

M
SEXO

18-FEB-2013 YOPAL
FECHA Y LUGAR DE EXPEDICIÓN

[Signature]
REGISTRACION NACIONAL
ALEXANDER VEGA BOCA



P-4800100-01142740-M-1118560750-20200021 00708797503 2 9912134602

DISTRIBUCIONES DIMARCO
NIT: 40189456-2
REGIMEN NO CONTRIBUTIVO

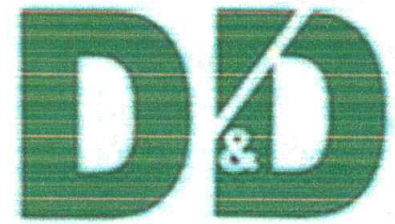

VILLAVICENCIO-META 14 DE FEBRERO DE 2025

SEÑORES

INSTITUCION EDUCATIVA LUIS CARLOS GALAN SARMIENTO
CORREGIMIENTO LA CHAPARRERA

COTIZACION # 327

1. PUPITRE UNIPERSONAL

DESCRIPCION DEL PRODUCTO A OFERTAR; MESA DESTINADA AL TRABAJO DE ALUMNOS EN SECUNDARIA. JUEGO COMPUESTO POR UNA (01) MESA Y UNA (01) SILLA. DESCRIPCIÓN DE LA MESA: SUPERFICIE EN POLIPROPILENO INYECTADO, COLOR GRIS CLARO MICROTTEXTURIZADO; SOPORTE EN TUBO COLD ROLLED SECCIÓN RECTANGULAR DE 1" x ½"; ACABADOS: SOLDADURA MIG, PINTURA ELECTROSTÁTICA TERMOFIJADA Y TAPONES EN POLIPROLIPENO; PATAS, SOPORTES Y REFUERZOS EN ACERO. DIMENSIONES: ALTO 760 MM, ANCHO 700 MM, PROFUNDIDAD 457 MM. DESCRIPCIÓN DE LA SILLA: LOS MÓDULOS, DEL ASIENTO ESPALDAR DEBEN ESTAR CONSTRUIDOS CON SUPERFICIES DE DOBLE CURVATURA, EN TUBO COLD ROLLED REDONDO DE 7/8" DE DIÁMETRO; ASIENTO Y ESPALDAR EN POLIPROPILENO INYECTADO, SUPERFICIE MICROTTEXTURIZADA DE COLOR AMARILLO.

ITEM	DESCRIPCION	CANT	VALOR UNIT	VALOR TOTAL
1	JUEGO PUPITRE UNIPERSONAL BACHILLERATO	80	325.000	26.000.000
2	BIBLIOTECA STANDAR	10	2.150.000	21.500.000
TOTAL				47.500.000

ADRIANA GARCIA SIERRA
CC 40189456

Finca las palmitas Vda Barcelona entrando por la via Pto López

Email: Contratacion.dismet@hotmail.com

Celular: 3016349734

ADRIANA GARCIA SIERRA

DISTRIBUCIONES DIMARCO

NIT: 40189456-2

REGIMEN NO CONTRIBUTIVO

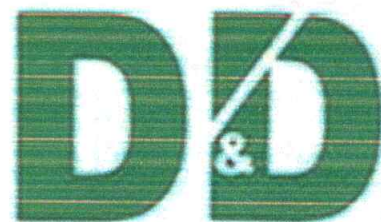

BIBIOTECA ESTÁNDAR



DISTRIBUCIONES DIMARCO

NIT: 40189456-2

REGIMEN NO CONTRIBUTIVO

**SILLA PUESTO DE TRABAJO SECUNDARIA****DESCRIPCIÓN Y USO**

Silla destinada al puesto de trabajo secundaria en aulas de clase. Cada una está acompañada por una (1) mesa unipersonal secundaria

DESCRIPCIÓN TÉCNICA

PARTE	MATERIAL	ESPECIFICACIÓN	ACABADO	CANTIDAD
Patas	Acero	Tubo cold rolled redondo de 7/8" de diámetro, espesor de pared de 1,5 mm mínimo. (Sin pintura)	Pintura en polvo hornable para aplicación electrostática tipo epoxi poliéster color gris claro gofrado	2
Asiento-Espaldar	Acero	Tubo cold rolled redondo de 7/8" de diámetro, espesor de pared de 1,5 mm mínimo. (Sin pintura)	Pintura en polvo hornable para aplicación electrostática tipo epoxi poliéster color gris claro gofrado	1
Amarres	Acero	Tubo cold rolled redondo de 1/2" de diámetro, espesor de pared 1,2 mm mínimo. (Sin pintura)	Pintura en polvo hornable para aplicación electrostática tipo epoxi poliéster color gris claro gofrado	3
Asiento	Polipropileno Copolimero	Polipropileno inyectado de alto impacto con aditivo filtro UV	Superficie microtexturizada color amarillo	1
Espaldar	Polipropileno Copolimero	Polipropileno inyectado de alto impacto con aditivo filtro UV	Superficie microtexturizada color amarillo	1
Tapones	Polipropileno	Tapón de polipropileno inyectado semiesférico interno con nervaduras para las patas	Color negro	4 o 6

MESA PUESTO DE TRABAJO BÁSICA SECUNDARIA**DESCRIPCIÓN Y USO**

Mesa destinada al trabajo de alumnos en secundaria. Juego compuesto por una (1) Mesa y una (1) silla.

DESCRIPCIÓN TÉCNICA

PARTE	MATERIAL	ESPECIFICACIÓN	ACABADO	CANTIDAD
Patas	Acero	Tubo cold rolled sección circular de 1", espesor de pared de 1,2 mm mínimo. (Sin pintura)	Pintura en polvo para aplicación electrostática tipo epoxi poliéster color gris claro gofrado	2
Soporte superficie	Acero	Tubo cold rolled sección rectangular de 1" x 1/2", espesor de pared de 1,2 mm mínimo. (Sin pintura)	Pintura en polvo para aplicación electrostática tipo epoxi poliéster color gris claro gofrado	2
Refuerzo Estructural Portatubos	Acero	Tubo cold rolled sección rectangular de 1" x 1/2", espesor de pared de 1,2 mm mínimo. (Sin pintura)	Pintura en polvo para aplicación electrostática tipo epoxi poliéster color gris claro gofrado	4
Platinas de sujeción	Acero	Platina 1" espesor nominal 1/8"	Pintura en polvo para aplicación electrostática tipo epoxi poliéster color gris claro gofrado	4
Superficie	Polipropileno Copolimero	De alto impacto inyectada con nervaduras estructurales con filtro UV	Gris claro microtexturizado	1
	Madera	Contrachapada de 14 mm	Laminado decorativo melamínico de alta presión espesor de pared 1 mm en la cara tono gris humo y balance laminado melamínico de alta presión espesor de pared mínimo 0,6 mm. Canto en sellador y laca catalizada al ácido transparente	
Refuerzo Apogopias	Acero	Tubo cold rolled sección rectangular de 1" x 1/2", espesor de pared de 1,2 mm mínimo. (Sin pintura)	Pintura en polvo para aplicación electrostática tipo epoxi poliéster color gris claro gofrado	1
Entrepaño	Acero	Lámina plegada espesor de pared 1,2 mm	Pintura en polvo para aplicación electrostática tipo epoxi poliéster color gris claro gofrado	1
Tornillos	Acero	Tornillo cabeza avellanada estrecha de 1/4" con tuerca de seguridad y huasa de compresión	Pavonado	4
Tapones	Polipropileno	Tapón de polipropileno inyectado interno con nervaduras para las patas	Color negro microtexturizado	4

Finca las palmitas Vda Barcelona entrando por la vía Pto López

Email: Contratacion.dismet@hotmail.com

Celular: 3016349734

ADRIANA GARCIA SIERRA

DISTRIBUCIONES DIMARCO

NIT: 40189456-2

REGIMEN NO CONTRIBUTIVO



SILLA PUESTO DE TRABAJO SECUNDARIA

COMPONENTE	MATERIAL	CANTIDAD
1 Estructura Patas	Tuberia Acero Espesor 1,5 mm Sección Circular Ø 7/8"	1
2 Estructura Asiento Espaldar	Tuberia Acero Espesor 1,5 mm Sección Circular Ø 7/8"	1
3 Armazones	Tuberia Acero Espesor 1,2 mm Sección Circular Ø 1/2"	3
4 Módulo Asiento	Polipropileno copolimero de alto impacto	1
5 Módulo Espaldar	Polipropileno copolimero de alto impacto	1
6 Sistema de Unión	Polipropileno copolimero de alto impacto	4
7 Tapones	Polipropileno	4

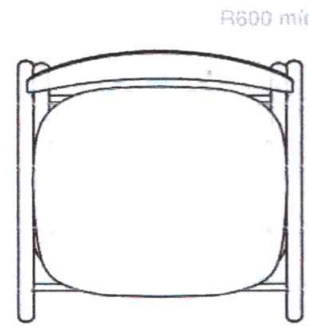
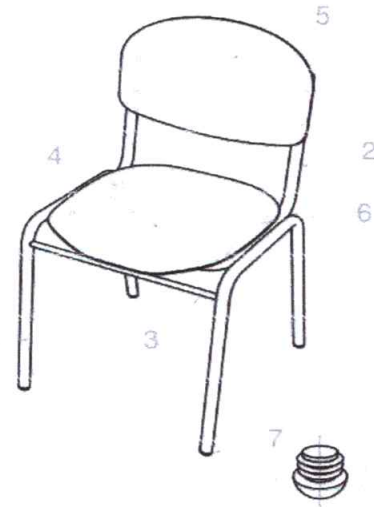

TAPÓN INTERNO CON NERVADURAS

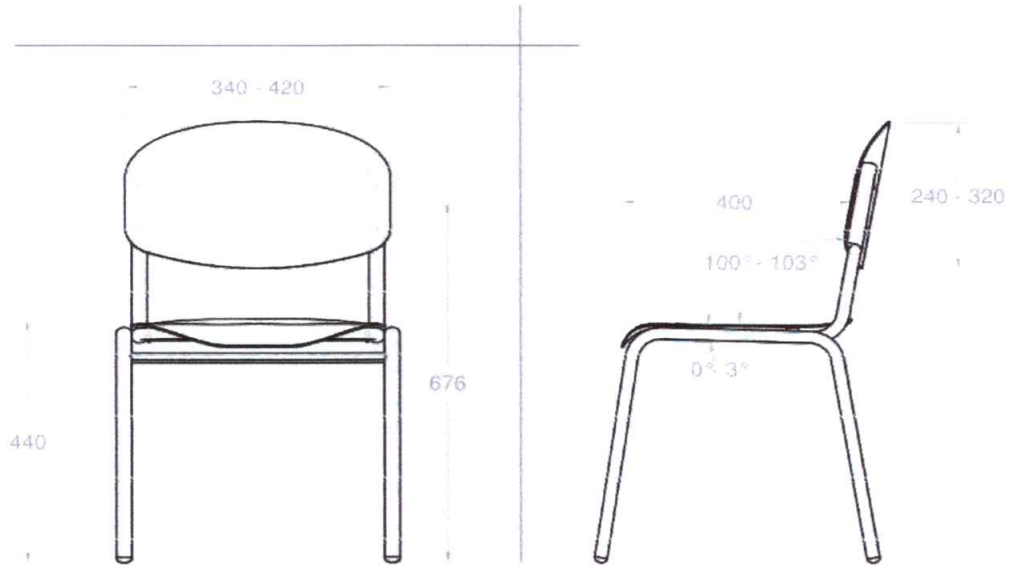

MANUAL DE DOTACIONES ESTABLECIMIENTOS EDUCATIVOS PÚBLICOS	COMPONENTE DOTACION MOBILIARIO	
REPÚBLICA DE COLOMBIA MINISTERIO DE EDUCACIÓN NACIONAL VICEMINISTERIO DE EDUCACION PREESCOLAR BASICA Y MEDIA DIRECCION DE COBERTURA SUBDIRECCION DE ACCESO	ITEM SILLA PUESTO DE TRABAJO SECUNDARIA CANTIDAD X JUEGO: 1	FECHA 30 - 08 - 2015
	JUEGO: UNA (1) MESA DE TRABAJO SECUNDARIA UNA (1) SILLA	
VISTAS PRINCIPALES PERSPECTIVA	COTA mm	PLANO 1 / 1

Finca las palmitas Vda Barcelona entrando por la vía Pto López
 Email: Contratacion.dismet@hotmail.com
 Celular: 3016349734
ADRIANA GARCIA SIERRA

DISTRIBUCIONES DIMARCO

NIT: 40189456-2

REGIMEN NO CONTRIBUTIVO

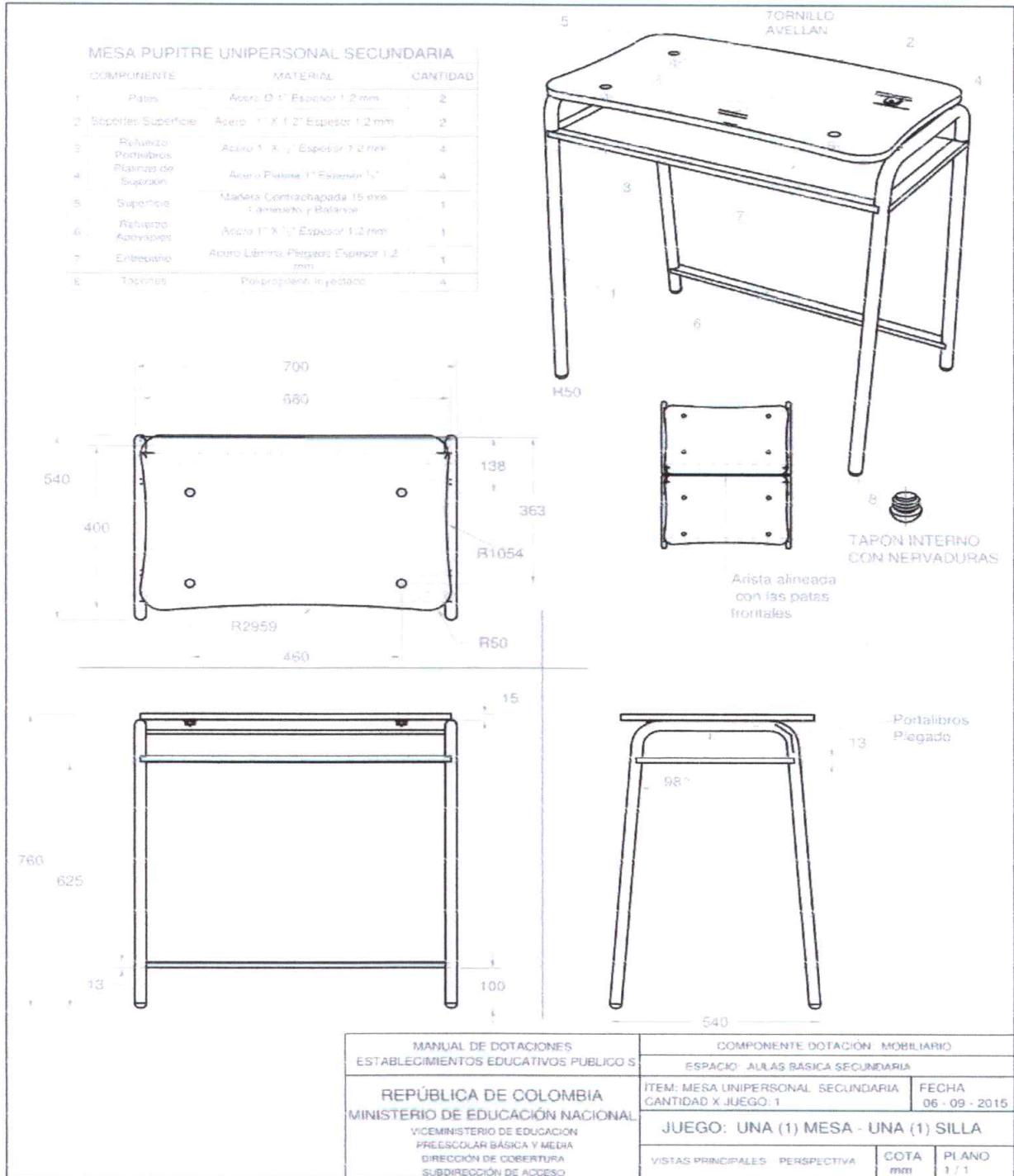

Finca las palmitas Vda Barcelona entrando por la via Pto López
 Email: Contratacion.dismet@hotmail.com
 Celular: 3016349734
ADRIANA GARCIA SIERRA



CÁMARA DE COMERCIO DE VILLAVICENCIO

CERTIFICADO DE MATRÍCULA MERCANTIL DE PERSONA NATURAL

Fecha expedición: 17/01/2025 - 15:36:43
Recibo No. S002056831, Valor 5800

CÓDIGO DE VERIFICACIÓN h6c8hQJ7hD

Verifique el contenido y confiabilidad de este certificado, ingresando a <https://sii.confecamaras.co/vista/planilla/cv.php?empresa=40> y digite el respectivo código, para que visualice la imagen generada al momento de su expedición. La verificación se puede realizar de manera ilimitada, durante 60 días calendario contados a partir de la fecha de su expedición.

La matrícula mercantil proporciona seguridad y confianza en los negocios, renueve su matrícula a más tardar el 31 de marzo de 2025.

CON FUNDAMENTO EN LA MATRÍCULA E INSCRIPCIONES EFECTUADAS EN EL REGISTRO MERCANTIL, LA CÁMARA DE COMERCIO CERTIFICA:

NOMBRE, IDENTIFICACIÓN Y DOMICILIO

Nombres y apellidos : ADRIANA GARCIA SIERRA
Identificación : CC. - 40189456
Nit : 40189456 2
Domicilio: Villavicencio, Meta

MATRÍCULA

Matrícula No: 143253
Fecha de matrícula: 21 de junio de 2006
Ultimo año renovado: 2024
Fecha de renovación: 22 de mayo de 2024
Grupo NIIF : GRUPO III - MICROEMPRESAS

UBICACIÓN

Dirección del domicilio principal : FCA LAS PALMITAS VDA BARCELONA- ENTRANDO POR LA VIA PTO LOPEZ - Zona rural
Municipio : Villavicencio, Meta
Correo electrónico : adrianagarci36@gmail.com
Teléfono comercial 1 : 3016349734
Teléfono comercial 2 : No reportó.
Teléfono comercial 3 : No reportó.

Dirección para notificación judicial : FCA LAS PALMITAS VEREDA BARCELONA - ENTRANDO POR LA VIA PTO LOPEZ - Zona rural
Municipio : Villavicencio, Meta
Correo electrónico de notificación : adrianagarci36@gmail.com

La persona natural **SI** autorizó para recibir notificaciones personales a través del correo electrónico, de conformidad con lo establecido en los artículos 291 del Código General del Proceso y del 67 del Código de Procedimiento Administrativo y de lo Contencioso Administrativo.

CLASIFICACIÓN DE ACTIVIDADES ECONÓMICAS - CIIU

Actividad principal Código CIIU: F4321
Actividad secundaria Código CIIU: C3110
Otras actividades Código CIIU: G4651

Descripción de la actividad económica reportada en el Formulario del Registro Único Empresarial y Social -RUES- : Fabricación de muebles

INFORMACION FINANCIERA

El comerciante matriculado reportó la siguiente información financiera, la cual corresponde a la última información reportada en la matrícula mercantil, así:

Estado de la situación financiera:
Activo corriente: \$4.000.000,00
Activo no corriente: \$60.954.335,00
Activo total: \$64.954.335,00
Pasivo corriente: \$0,00
Pasivo no corriente: \$0,00



CÁMARA DE COMERCIO DE VILLAVICENCIO

CERTIFICADO DE MATRÍCULA MERCANTIL DE PERSONA NATURAL

Fecha expedición: 17/01/2025 - 15:36:43
Recibo No. S002056831, Valor 5800

CÓDIGO DE VERIFICACIÓN h6c8hQJ7hD

Verifique el contenido y confiabilidad de este certificado, ingresando a <https://sii.confecamaras.co/vista/plantilla/cv.php?empresa=40> y digite el respectivo código, para que visualice la imagen generada al momento de su expedición. La verificación se puede realizar de manera ilimitada, durante 60 días calendario contados a partir de la fecha de su expedición.

La matrícula mercantil proporciona seguridad y confianza en los negocios, renueve su matrícula a más tardar el 31 de marzo de 2025.

Pasivo total: \$0,00
Patrimonio neto: \$64.954.335,00
Pasivo más patrimonio: \$64.954.335,00

Estado de resultados:

Ingresos actividad ordinaria: \$80.320.845,00
Otros ingresos: \$0,00
Costo de ventas: \$50.247.489,00
Gastos operacionales: \$15.257.981,00
Otros gastos: \$10.950.143,00
Gastos por impuestos: \$0,00
Utilidad operacional: \$14.815.375,00
Resultado del periodo: \$3.865.232,00

RECURSOS CONTRA LOS ACTOS DE INSCRIPCIÓN

De conformidad con lo establecido en el Código de Procedimiento Administrativo y de lo Contencioso Administrativo y la Ley 962 de 2005, los Actos Administrativos de registro quedan en firme, dentro de los diez (10) días hábiles siguientes a la fecha de inscripción, siempre que no sean objeto de recursos. Para estos efectos, se informa que para la CÁMARA DE COMERCIO DE VILLAVICENCIO, los sábados **NO** son días hábiles.

Una vez interpuestos los recursos, los Actos Administrativos recurridos quedan en efecto suspensivo, hasta tanto los mismos sean resueltos, conforme lo prevé el artículo 79 del Código de Procedimiento Administrativo y de lo Contencioso Administrativo.

A la fecha y hora de expedición de este certificado, NO se encuentra en curso ningún recurso.

ESTABLECIMIENTOS DE COMERCIO, SUCURSALES Y AGENCIAS

A nombre de la persona natural, figura(n) matriculado(s) en la CÁMARA DE COMERCIO DE VILLAVICENCIO el(los) siguiente(s) establecimiento(s) de comercio:

ESTABLECIMIENTOS DE COMERCIO

Nombre: DISTRIBUCIONES DIMARCO
Matrícula No.: 143254
Fecha de Matrícula: 21 de junio de 2006
Último año renovado: 2024
Categoría: Establecimiento de Comercio
Dirección : FCA LAS PALMITAS VDA BARCELONA - ENTRANDÓ POR LA VIA PTO LOPEZ - Zona Rural
Municipio: Villavicencio, Meta

SI DESEA OBTENER INFORMACIÓN DETALLADA DE LOS ANTERIORES ESTABLECIMIENTOS DE COMERCIO O DE AQUELLOS MATRICULADOS EN UNA JURISDICCIÓN DIFERENTE A LA DEL PROPIETARIO, DEBERÁ SOLICITAR EL CERTIFICADO DE MATRÍCULA MERCANTIL DEL RESPECTIVO ESTABLECIMIENTO DE COMERCIO.

LA INFORMACIÓN CORRESPONDIENTE A LOS ESTABLECIMIENTOS DE COMERCIO, AGENCIAS Y SUCURSALES, QUE LA PERSONA NATURAL TIENE MATRICULADOS EN OTRAS CÁMARA DE COMERCIO DEL PAÍS, PODRÁ CONSULTARLA EN WWW.RUES.ORG.CO.

INFORMA - TAMAÑO DE EMPRESA

De conformidad con lo previsto en el artículo 2.2.1.13.2.1 del Decreto 1074 de 2015 y la Resolución 2225 de



CÁMARA DE COMERCIO DE VILLAVICENCIO
CERTIFICADO DE MATRÍCULA MERCANTIL DE PERSONA NATURAL

Fecha expedición: 17/01/2025 - 15:36:43
Recibo No. S002056831, Valor 5800

CÓDIGO DE VERIFICACIÓN h6c8hQJ7hD

Verifique el contenido y confiabilidad de este certificado, ingresando a <https://sii.confecamaras.co/vista/plantilla/cv.php?empresa=40> y digite el respectivo código, para que visualice la imagen generada al momento de su expedición. La verificación se puede realizar de manera ilimitada, durante 60 días calendario contados a partir de la fecha de su expedición.

La matrícula mercantil proporciona seguridad y confianza en los negocios, renueve su matrícula a más tardar el 31 de marzo de 2025.

2019 del DANE el tamaño de la empresa es MICRO EMPRESA.

Lo anterior de acuerdo a la información reportada por el matriculado o inscrito en el formulario RUES:

Ingresos por actividad ordinaria : \$80.320.845,00

Actividad económica por la que percibió mayores ingresos en el periodo - CIIU : F4321.

Este certificado refleja la situación jurídica registral de la persona natural, a la fecha y hora de su expedición.

IMPORTANTE: La firma digital del secretario de la CÁMARA DE COMERCIO DE VILLAVICENCIO contenida en este certificado electrónico se encuentra emitida por una entidad de certificación acreditada por el Organismo Nacional de Acreditación de Colombia (ONAC), de conformidad con las exigencias establecidas en la Ley 527 de 1999 para validez jurídica y probatoria de los documentos electrónicos.

La firma digital no es una firma digitalizada o escaneada, por lo tanto, la firma digital que acompaña este documento la podrá verificar a través de su aplicativo visor de documentos pdf.

La firma mecánica que se muestra a continuación es la representación gráfica de la firma del secretario jurídico (o de quien haga sus veces) de la Cámara de Comercio quien avala este certificado. La firma mecánica no reemplaza la firma digital en los documentos electrónicos.

Al realizar la verificación podrá visualizar (y descargar) una imagen exacta del certificado que fue entregado al usuario en el momento que se realizó la transacción.

Débora Murillo R.

*** FINAL DEL CERTIFICADO ***

2. Concepto 0 2 Actualización

4. Número de formulario

141144883154



(415)7707212489984(8020) 0000141144883154

5. Número de Identificación Tributaria (NIT)

4 0 1 8 9 4 5 6

6. DV

2

12. Dirección seccional

Impuestos y Aduanas de Villavicencio

14. Buzón electrónico

2 2

IDENTIFICACIÓN

24. Tipo de contribuyente

Persona natural o sucesión ilíquida

25. Tipo de documento

Cédula de Ciudadanía

26. Número de identificación

4 0 1 8 9 4 5 6

Lugar de expedición

COLOMBIA

28. País

1 6 9

29. Departamento

Meta

5 0

30. Ciudad/Municipio

Villavicencio

0 0 1

31. Primer apellido

GARCIA

32. Segundo apellido

SIERRA

33. Primer nombre

ADRIANA

34. Otros nombres

35. Razón social

36. Nombre comercial

DISTRIBUCIONES DIMARCO

37. Sigla

UBICACIÓN

38. País

COLOMBIA

1 6 9

39. Departamento

Meta

5 0

40. Ciudad/Municipio

Villavicencio

0 0 1

41. Dirección principal

CR 21 B 8 C 114 LC 1 BRR PRIMAVERA

42. Correo electrónico

ADRIANAGARCIA36@GMAIL.COM

43. Código postal

44. Teléfono 1

3 0 1 6 3 4 9 7 3 4

45. Teléfono 2

CLASIFICACIÓN

Actividad económica

Actividad principal

46. Código

4 3 2 1

47. Fecha inicio actividad

2 0 1 4 0 4 0 1

Actividad secundaria

48. Código

3 1 1 0

49. Fecha inicio actividad

2 0 1 6 0 7 0 5

Otras actividades

50. Código

1

2

Ocupación

51. Código

52. Número establecimientos

1

Responsabilidades, Calidades y Atributos

53. Código 1 2 3 4 5 6 7 8 9 10 11 12 13 14 15 16 17 18 19 20 21 22 23 24 25 26

05- Impto. renta y compl. régimen ordinario

22- Obligado a cumplir deberes formales a

49 - No responsable de IVA

52 - Facturador electrónico

Usuarios aduaneros

54. Código 1 2 3 4 5 6 7 8 9 10 11 12 13 14 15 16 17 18 19 20

Exportadores

55. Forma 56. Tipo Servicio 1 2 3 57. Modo 58. CPC

IMPORTANTE: Sin perjuicio de las actualizaciones a que haya lugar, la inscripción en el Registro Único Tributario -RUT-, tendrá vigencia indefinida y en consecuencia no se exigirá su renovación

Para uso exclusivo de la DIAN

59. Anexos Si NO

60. No. de Folios:

La información suministrada a través del formulario oficial de inscripción, actualización, suspensión y cancelación del Registro Único Tributario (RUT), deberá ser exacta y veraz; en caso de constatar inexactitud en alguno de los datos suministrados se adelantarán los procedimientos administrativos sancionatorios o de suspensión, según el caso, Parágrafo del artículo 1.6.1.2.6 del Decreto 1625 del 2016. De igual manera al formalizar el trámite el usuario fue informado y acepta la política de tratamiento de datos ley 1581 de 2012.
Firma del solicitante:

Sin perjuicio de las verificaciones que la DIAN realice.
Firma autorizada:

984. Nombre GARCIA SIERRA ADRIANA
985. Cargo CONTRIBUYENTE

COLOMBIA

REPUBLICA DE COLOMBIA
IDENTIFICACION PERSONAL
CEDULA DE CIUDADANIA

NUMERO **40.189.456**

GARCIA SIERRA
APELLIDOS

ADRIANA
NOMBRES

Adriana Garcia S.



INDICE DERECHO

FECHA DE NACIMIENTO **20-ENE-1982**

VILLAVICENCIO
(META)

LUGAR DE NACIMIENTO

1.65 **O+** **F**
ESTATURA G.S. RH SEXO

24-ENE-2000 VILLAVICENCIO
FECHA Y LUGAR DE EXPEDICION

REGISTRADOR NACIONAL
JUAN CARLOS SALAZAR VAZQUEZ



A-5200100-09154141-F-0040189456-20070412 0191207102A 02 212344031



COMERCIALIZADORA MEGA 2000

NIT: 1118542643-0
REGIMEN - NO CONTRIBUTIVO

Yopal, 14 de febrero de 2025

SEÑORES
INSTITUCION EDUCATIVA LUIS CARLOS GALAN SARMIENTO
Corregimiento la chaparrera

ASUNTO: COTIZACION

PUPITRE UNIPERSONAL

CARACTERÍSTICAS

PUESTO DE TRABAJO BASICA SECUNDARIA; MESA DESTINADA AL TRABAJO DE ALUMNOS EN SECUNDARIA. JUEGO COMPUESTO POR UNA (01) MESA Y UNA (01) SILLA. DESCRIPCIÓN DE LA MESA: SUPERFICIE EN POLIPROPILENO INYECTADO, COLOR GRIS CLARO MICROTTEXTURIZADO; SOPORTE EN TUBO COLD ROLLED SECCIÓN RECTANGULAR DE 1" x ½; ACABADOS: SOLDADURA MIG, PINTURA ELECTROSTÁTICA TERMOFIJADA Y TAPONES EN POLIPROLIPENO; PATAS, SOPORTES Y REFUERZOS EN ACERO. DIMENSIONES: ALTO 760 MM, ANCHO 700 MM, PROFUNDIDAD 457 MM. DESCRIPCIÓN DE LA SILLA: LOS MÓDULOS, DEL ASIENTO ESPALDAR DEBEN ESTAR CONSTRUIDOS CON SUPERFICIES DE DOBLE CURVATURA, EN TUBO COLD ROLLED REDONDO DE 7/8" DE DIÁMETRO; ASIENTO Y ESPALDAR EN POLIPROPILENO INYECTADO, SUPERFICIE MICROTTEXTURIZADA DE COLOR AMARILLO. (VER ANEXO MANUAL DE DOTACIONES MIN. EDUCACIÓN)

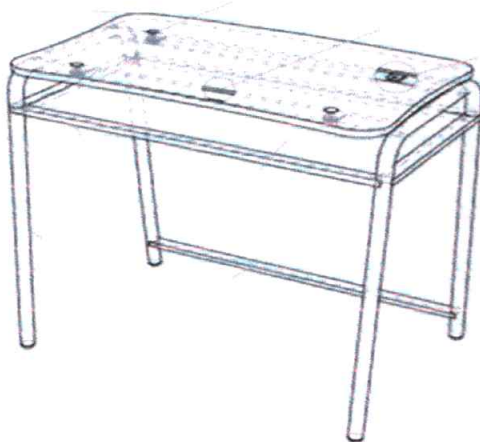

CARRERA 19 No 12 - 16 AGUAZUL – CASANARE

TEL: 3134814632 – 3107510115

correo: comercializadoramega2000@outlook.es

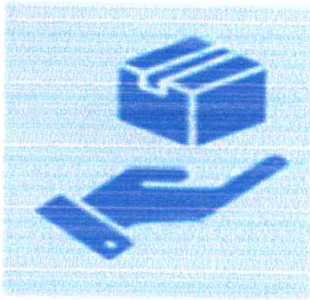

COMERCIALIZADORA MEGA 2000

NIT: 1118542643-0
REGIMEN - NO CONTRIBUTIVO

BIBLIOTECA STANDAR

CARACTERÍSTICAS

BIBLIOTECA; MEDIDAS DE 1.80 MTS DE ALTO X 115 DE FRENTE X 38 DE FONDO, FABRICADA EN: LÁMINA COLD ROLLED CAL. 22, ACABADOS: RECUBIERTO CON PINTURA ELECTROSTÁTICA, INCLUYE CUATRO (4) ENTREPAÑOS GRADUABLES, CUATRO ESPACIOS LIBRES, DOS (2) PUERTAS EN LÁMINA O VIDRIO Y CHAPA DE SEGURIDAD

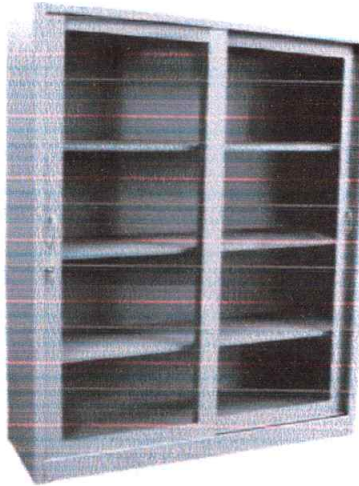

ITEM	DETALLE	CANTIDAD	VALOR UNITARIO	VALOR TOTAL
1	JUEGO PUPITRE UNIPERSONAL BACHILLERATO	80	319.500	25.560.000
2	BIBLIOTECA STANDAR	10	2.113.607.6	21.136.076
			TOTAL	46.696.076

GELMAN ANDRES CAMARGO TORRES
PROPIETARIO

CARRERA 19 No 12 - 16 AGUAZUL - CASANARE
TEL: 3134814632 - 3107510115
correo: comercializadoramega2000@outlook.es

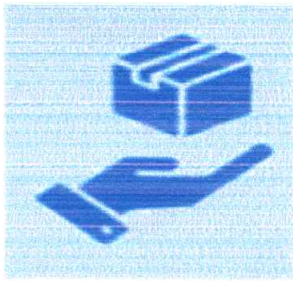

COMERCIALIZADORA MEGA 2000

NIT: 1118542643-0

REGIMEN - NO CONTRIBUTIVO

MESA PUESTO DE TRABAJO BÁSICA SECUNDARIA

DESCRIPCIÓN Y USO

Mesa destinada al trabajo de alumnos en secundaria. Juego compuesto por una (1) Mesa y una (1) silla.

DESCRIPCIÓN TÉCNICA

PARTE	MATERIAL	ESPECIFICACIÓN	ACABADO	CANTIDAD
Patatas	Acero	Tubo cold rolled sección circular de 1", espesor de pared de 1,2 mm mínimo. (Sin pintura)	Pintura en polvo para aplicación electrostática tipo epoxi poliéster color gris claro gofrado	2
Soporte superficie	Acero	Tubo cold rolled sección rectangular de 1" x 1/2", espesor de pared de 1,2 mm mínimo. (Sin pintura)	Pintura en polvo para aplicación electrostática tipo epoxi poliéster color gris claro gofrado	2
Refuerzo Estructural Portatubos	Acero	Tubo cold rolled sección rectangular de 1" x 1/2", espesor de pared de 1,2 mm mínimo. (Sin pintura)	Pintura en polvo para aplicación electrostática tipo epoxi poliéster color gris claro gofrado	4
Platinas de sujeción	Acero	Platina 1" espesor nominal 1/8"	Pintura en polvo para aplicación electrostática tipo epoxi poliéster color gris claro gofrado	4
Superficie	Polipropileno Copolímero	De alto impacto inyectado con nervaduras estructurales con filtro UV	Gris claro microtexturizado	1
	Madera	Contrachapada de 14 mm	Laminado decorativo melamínico de alta presión espesor de pared 1 mm en la cara tono gris humo y balance laminado melamínico de alta presión espesor de pared mínimo 0,6 mm. Canto en sellador y laca catalizada al ácido transparente	
Refuerzo Apoyapies	Acero	Tubo cold rolled sección rectangular de 1" x 1/2", espesor de pared de 1,2 mm mínimo. (Sin pintura)	Pintura en polvo para aplicación electrostática tipo epoxi poliéster color gris claro gofrado	1
Entrepaño	Acero	Lámina plegada espesor de pared 1,2 mm	Pintura en polvo para aplicación electrostática tipo epoxi poliéster color gris claro gofrado	1
Tomillos	Acero	Tornillo cabeza avellanada estrella de 1/4" con tuerca de seguridad y huasa de compresión	Pavonado	4
Tapones	Polipropileno	Tapón de polipropileno inyectado interno con nervaduras para las patas	Color negro microtexturizado	4

SILLA PUESTO DE TRABAJO SECUNDARIA

DESCRIPCIÓN Y USO

Silla destinada al puesto de trabajo secundaria en aulas de clase. Cada una está acompañada por una (1) mesa unipersonal secundaria

DESCRIPCIÓN TÉCNICA

PARTE	MATERIAL	ESPECIFICACIÓN	ACABADO	CANTIDAD
Patatas	Acero	Tubo cold rolled redondo de 7/8" de diámetro, espesor de pared de 1,5 mm mínimo. (Sin pintura)	Pintura en polvo hornable para aplicación electrostática tipo epoxi poliéster color gris claro gofrado	2
Asiento-Espaldar	Acero	Tubo cold rolled redondo de 7/8" de diámetro, espesor de pared de 1,5 mm mínimo. (Sin pintura)	Pintura en polvo hornable para aplicación electrostática tipo epoxi poliéster color gris claro gofrado	1
Amarres	Acero	Tubo cold rolled redondo de 1/2" de diámetro, espesor de pared 1,2 mm mínimo. (Sin pintura)	Pintura en polvo hornable para aplicación electrostática tipo epoxi poliéster color gris claro gofrado	3
Asiento	Polipropileno Copolímero	Polipropileno inyectado de alto impacto con aditivo filtro UV	Superficie microtexturizada color amarillo	1
Espaldar	Polipropileno Copolímero	Polipropileno inyectado de alto impacto con aditivo filtro UV	Superficie microtexturizada color amarillo	1
Tapones	Polipropileno	Tapón de polipropileno inyectado semiesférico interno con nervaduras para las patas	Color negro	4 o 6

CARRERA 19 No 12 - 16 AGUAZUL - CASANARE

TEL: 3134814632 - 3107510115

correo: comercializadoramega2000@outlook.es

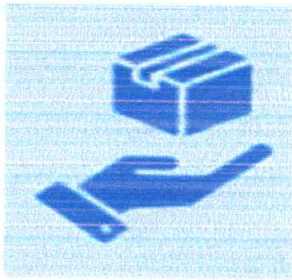

COMERCIALIZADORA MEGA 2000

NIT: 1118542643-0
 REGIMEN - NO CONTRIBUTIVO

MESA PUPITRE UNIPERSONAL SECUNDARIA			
COMPONENTE	MATERIAL	CANTIDAD	
1	Patas	Acero Ø 1" Espesor 1.2 mm	2
2	Soportes Superiores	Acero 1" X 1.2" Espesor 1.2 mm	2
3	Resquinas Frontales	Acero 1" X 1.2" Espesor 1.2 mm	4
4	Resquinas de Soporte	Acero Plating 1" Espesor 1.2"	4
5	Superficie	Madera Contrachapada 15 mm Laminado y Balanico	1
6	Refuerzo Apoyabrazos	Acero 1" X 1.2" Espesor 1.2 mm	1
7	Entrepiso	Acero Lámina Plegada Espesor 1.2 mm	1
8	Tapones	Poliuretano Inyectado	4

700
680
540
400
138
363
R1054
R2959
460
R50
780
625
13
100
598
540

FORNILLO AVELLAN
 TAPON INTERNO CON NERVADURAS
 Arista alineada con las patas frontales
 Portabrazos Plegado

MANUAL DE DOTACIONES ESTABLECIMIENTOS EDUCATIVOS PUBLICOS	COMPONENTE DOTACION MOBILIARIO
REPÚBLICA DE COLOMBIA MINISTERIO DE EDUCACIÓN NACIONAL VICEMINISTERIO DE EDUCACIÓN PREESCOLAR BASICA Y MEDIA DIRECCIÓN DE COBERTURA SUBDIRECCIÓN DE ACCESO	ESPACIO AULAS BASICA SECUNDARIA
	ITEM. MESA UNIPERSONAL SECUNDARIA CANTIDAD X JUEGO. 1
	FECHA 06 - 09 - 2015
	JUEGO: UNA (1) MESA - UNA (1) SILLA
VISTAS PRINCIPALES - PERSPECTIVA	COTA mm PLANO 1 / 1

CARRERA 19 No 12 - 16 AGUAZUL - CASANARE
 TEL: 3134814632 - 3107510115
 correo: comercializadoramega2000@outlook.es

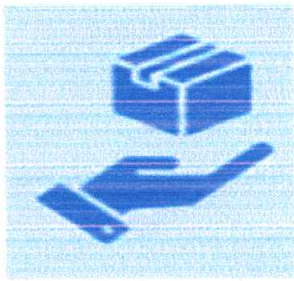

COMERCIALIZADORA MEGA 2000

NIT: 1118542643-0
REGIMEN - NO CONTRIBUTIVO

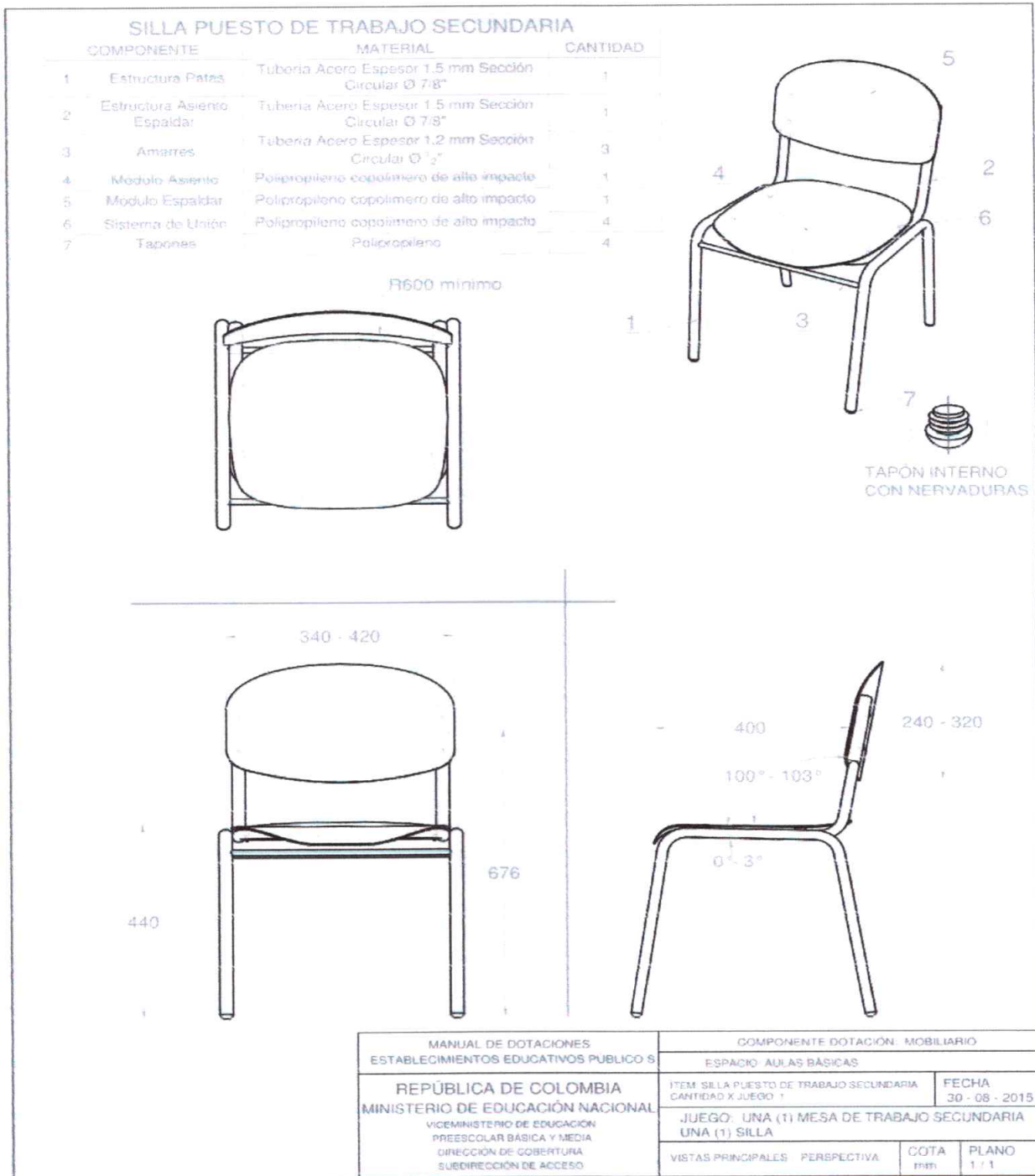

CARRERA 19 No 12 - 16 AGUAZUL - CASANARE
TEL: 3134814632 - 3107510115
correo: comercializadormega2000@outlook.es



CÁMARA DE COMERCIO DE CASANARE

CERTIFICADO DE MATRÍCULA MERCANTIL DE PERSONA NATURAL

Fecha expedición: 16/01/2025 - 09:23:45
Recibo No. S000911466, Valor 5800

CÓDIGO DE VERIFICACIÓN **gqwT6DK6cC**

Verifique el contenido y confiabilidad de este certificado, ingresando a <https://sii.confecamaras.co/vista/plantilla/cv.php?empresa=50> y digite el respectivo código, para que visualice la imagen generada al momento de su expedición. La verificación se puede realizar de manera ilimitada, durante 60 días calendario contados a partir de la fecha de su expedición.

La matrícula mercantil proporciona seguridad y confianza en los negocios, renueve su matrícula a más tardar el 31 de marzo de 2025.

CON FUNDAMENTO EN LA MATRÍCULA E INSCRIPCIONES EFECTUADAS EN EL REGISTRO MERCANTIL, LA CÁMARA DE COMERCIO CERTIFICA:

NOMBRE, IDENTIFICACIÓN Y DOMICILIO

Nombres y apellidos : GELMAN ANDRES CAMARGO TORRES
Identificación : CC. - 1118542643
Nit : 1118542643 0
Domicilio: Aguazul, Casanare

MATRÍCULA

Matrícula No: 71791
Fecha de matrícula: 16 de febrero de 2009
Ultimo año renovado: 2024
Fecha de renovación: 29 de abril de 2024
Grupo NIIF : GRUPO III - MICROEMPRESAS

UBICACIÓN

Dirección del domicilio principal : CARRERA 19 N 12 16 - Brr centro
Municipio : Aguazul, Casanare
Correo electrónico : comercializadoramega2000@outlook.es
Teléfono comercial 1 : 3134814632
Teléfono comercial 2 : 3114552169
Teléfono comercial 3 : No reportó.

Dirección para notificación judicial : CARRERA 19 N 12 16 - Brr centro
Municipio : Aguazul, Casanare
Correo electrónico de notificación : comercializadoramega2000@outlook.es

La persona natural **SI** autorizó para recibir notificaciones personales a través del correo electrónico, de conformidad con lo establecido en los artículos 291 del Código General del Proceso y del 67 del Código de Procedimiento Administrativo y de lo Contencioso Administrativo.

CLASIFICACIÓN DE ACTIVIDADES ECONÓMICAS - CIIU

Actividad principal Código CIIU: G4741
Actividad secundaria Código CIIU: G4719
Otras actividades Código CIIU: C3110 G4754

Descripción de la actividad económica reportada en el Formulario del Registro Único Empresarial y Social -RUES- : Comercio al por menor de computadores, equipos periféricos, programas de informática y equipos de telecomunicaciones en establecimientos especializados comercio al por menor en establecimientos no especializados, con surtido compuesto principalmente por productos diferentes de alimentos (viveres en general), bebidas (alcohólicas y no alcohólicas) y tabaco - Fabricación de muebles - Comercio al por menor de electrodomésticos y gasodomésticos, muebles y equipos de iluminación en establecimientos

INFORMACION FINANCIERA

El comerciante matriculado reportó la siguiente información financiera, la cual corresponde a la última información reportada en la matrícula mercantil, así:

Estado de la situación financiera:

Activo corriente: \$3.000.000,00
Activo no corriente: \$0,00
Activo total: \$3.000.000,00



CÁMARA DE COMERCIO DE CASANARE

CERTIFICADO DE MATRÍCULA MERCANTIL DE PERSONA NATURAL

Fecha expedición: 16/01/2025 - 09:23:46
Recibo No. S000911466, Valor 5800

CÓDIGO DE VERIFICACIÓN gqwT6DK6cC

Verifique el contenido y confiabilidad de este certificado, ingresando a <https://sii.confecamaras.co/vista/plantilla/cv.php?empresa=50> y digite el respectivo código, para que visualice la imagen generada al momento de su expedición. La verificación se puede realizar de manera ilimitada, durante 60 días calendario contados a partir de la fecha de su expedición.

La matrícula mercantil proporciona seguridad y confianza en los negocios, renueve su matrícula a más tardar el 31 de marzo de 2025.

Pasivo corriente: \$0,00
Pasivo no corriente: \$0,00
Pasivo total: \$0,00
Patrimonio neto: \$3.000.000,00
Pasivo más patrimonio: \$3.000.000,00

Estado de resultados:

Ingresos actividad ordinaria: \$3.000.000,00
Otros ingresos: \$0,00
Costo de ventas: \$0,00
Gastos operacionales: \$0,00
Otros gastos: \$0,00
Gastos por impuestos: \$0,00
Utilidad operacional: \$0,00
Resultado del periodo: \$0,00

RECURSOS CONTRA LOS ACTOS DE INSCRIPCIÓN

De conformidad con lo establecido en el Código de Procedimiento Administrativo y de lo Contencioso Administrativo y la Ley 962 de 2005, los Actos Administrativos de registro quedan en firme, dentro de los diez (10) días hábiles siguientes a la fecha de inscripción, siempre que no sean objeto de recursos. Para estos efectos, se informa que para la CÁMARA DE COMERCIO DE CASANARE, los sábados **NO** son días hábiles.

Una vez interpuestos los recursos, los Actos Administrativos recurridos quedan en efecto suspensivo, hasta tanto los mismos sean resueltos, conforme lo prevé el artículo 79 del Código de Procedimiento Administrativo y de lo Contencioso Administrativo.

A la fecha y hora de expedición de este certificado, NO se encuentra en curso ningún recurso.

ESTABLECIMIENTOS DE COMERCIO, SUCURSALES Y AGENCIAS

A nombre de la persona natural, figura(n) matriculado(s) en la CÁMARA DE COMERCIO DE CASANARE el(los) siguiente(s) establecimiento(s) de comercio:

ESTABLECIMIENTOS DE COMERCIO

Nombre: COMERCIALIZADORA MEGA 2000
Matrícula No.: 71792
Fecha de Matrícula: 16 de febrero de 2009
Último año renovado: 2024
Categoría: Establecimiento de Comercio
Dirección : CALLE 38C 2-64 - Brr Siete De Agosto
Municipio: Aguazul, Casanare

SI DESEA OBTENER INFORMACIÓN DETALLADA DE LOS ANTERIORES ESTABLECIMIENTOS DE COMERCIO O DE AQUELLOS MATRICULADOS EN UNA JURISDICCIÓN DIFERENTE A LA DEL PROPIETARIO, DEBERÁ SOLICITAR EL CERTIFICADO DE MATRÍCULA MERCANTIL DEL RESPECTIVO ESTABLECIMIENTO DE COMERCIO.

LA INFORMACIÓN CORRESPONDIENTE A LOS ESTABLECIMIENTOS DE COMERCIO, AGENCIAS Y SUCURSALES, QUE LA PERSONA NATURAL TIENE MATRICULADOS EN OTRAS CÁMARAS DE COMERCIO DEL PAÍS, PODRÁ CONSULTARLA EN WWW.RUES.ORG.CO.

INFORMA - TAMAÑO DE EMPRESA



CÁMARA DE COMERCIO DE CASANARE

CERTIFICADO DE MATRÍCULA MERCANTIL DE PERSONA NATURAL

Fecha expedición: 16/01/2025 - 09:23:46
Recibo No. S000911466, Valor 5800

CÓDIGO DE VERIFICACIÓN gqwT6DK6cC

Verifique el contenido y confiabilidad de este certificado, ingresando a <https://sii.confecamaras.co/visia/plantilla/cv.php?empresa=50> y digite el respectivo código, para que visualice la imagen generada al momento de su expedición. La verificación se puede realizar de manera ilimitada, durante 60 días calendario contados a partir de la fecha de su expedición.

La matrícula mercantil proporciona seguridad y confianza en los negocios, renueve su matrícula a más tardar el 31 de marzo de 2025.

De conformidad con lo previsto en el artículo 2.2.1.13.2.1 del Decreto 1074 de 2015 y la Resolución 2225 de 2019 del DANE el tamaño de la empresa es MICRO EMPRESA.

Lo anterior de acuerdo a la información reportada por el matriculado o inscrito en el formulario RUES:

Ingresos por actividad ordinaria : \$3.000.000,00

Actividad económica por la que percibió mayores ingresos en el periodo - CIIU : G4741.

Este certificado refleja la situación jurídica registral de la persona natural, a la fecha y hora de su expedición.

IMPORTANTE: La firma digital del secretario de la CÁMARA DE COMERCIO DE CASANARE contenida en este certificado electrónico se encuentra emitida por una entidad de certificación acreditada por el Organismo Nacional de Acreditación de Colombia (ONAC), de conformidad con las exigencias establecidas en la Ley 527 de 1999 para validez jurídica y probatoria de los documentos electrónicos.

La firma digital no es una firma digitalizada o escaneada, por lo tanto, la firma digital que acompaña este documento la podrá verificar a través de su aplicativo visor de documentos pdf.

La firma mecánica que se muestra a continuación es la representación gráfica de la firma del secretario jurídico (o de quien haga sus veces) de la Cámara de Comercio quien avala este certificado. La firma mecánica no reemplaza la firma digital en los documentos electrónicos.

Al realizar la verificación podrá visualizar (y descargar) una imagen exacta del certificado que se entregado al usuario en el momento que se realizó la transacción.

EL SECRETARIO
CESAR ADOLFO REINA JOYA

*** FINAL DEL CERTIFICADO ***

2. Concepto Actualización

4. Número de formulario

141154159527

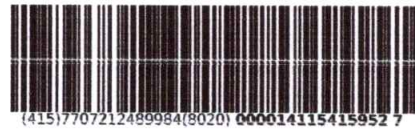

(415)7707212489984(8020) 0000141154159527

5. Número de Identificación Tributaria (NIT)

1 1 1 8 5 4 2 6 4 3

6. DV

0

12. Dirección seccional
Impuestos y Aduanas de Yopal

14. Buzón electrónico

4 4

IDENTIFICACIÓN

24. Tipo de contribuyente

Persona natural o sucesión ilíquida

2

25. Tipo de documento

Cédula de Ciudadanía

1 3

26. Número de Identificación

1 1 1 8 5 4 2 6 4 3

Lugar de expedición

COLOMBIA

28. País

29. Departamento

1 6 9 Casanare

8 5

30. Ciudad/Municipio

Yopal

0 0 1

31. Primer apellido

CAMARGO

32. Segundo apellido

TORRES

33. Primer nombre

GELMAN

34. Otros nombres

ANDRES

35. Razón social

36. Nombre comercial

COMERCIALIZADORA MEGA 2000

37. Sigla

UBICACIÓN

38. País

COLOMBIA

1 6 9

39. Departamento

Casanare

8 5

40. Ciudad/Municipio

Aguazul

0 1 0

41. Dirección principal

CR 19 12 16

42. Correo electrónico

comercializadoramega2000@outlook.es

43. Código postal

44. Teléfono 1

3 1 3 4 8 1 4 6 3 2

45. Teléfono 2

3 1 1 4 5 5 2 1 6 9

CLASIFICACIÓN

Actividad económica

Ocupación

Actividad principal

46. Código

4 7 4 1

47. Fecha inicio actividad

2 0 2 3 0 1 1 7

Actividad secundaria

48. Código

4 7 1 9

49. Fecha inicio actividad

2 0 2 3 0 1 1 7

Otras actividades

50. Código

3 1 1 0 4 7 5 4

51. Código

52. Número establecimientos

1

Responsabilidades, Calidades y Atributos

1	2	3	4	5	6	7	8	9	10	11	12	13	14	15	16	17	18	19	20	21	22	23	24	25	26
53. Código	5	1	6	4	9	5	2																		
05- Impto. renta y compl. régimen ordinario																									
16- Obligación facturar por ingresos bienes																									
49 - No responsable de IVA																									
52 - Facturador electrónico																									

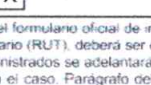
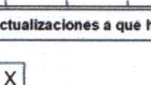
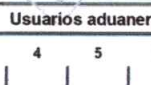
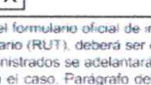
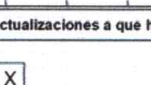
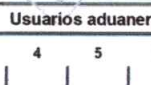
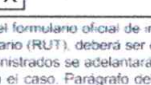
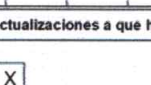
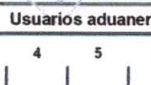
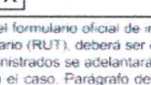
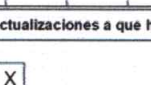
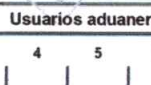
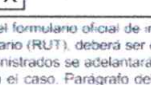
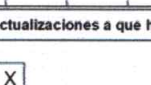
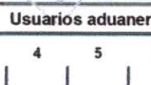
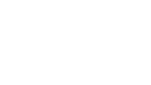
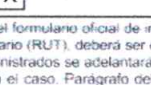
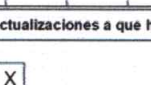
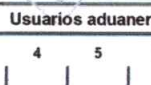
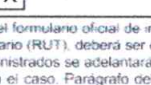
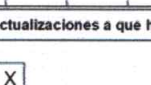
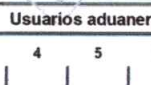
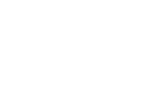
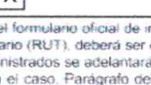
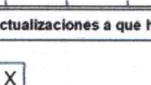
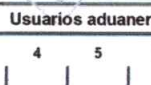
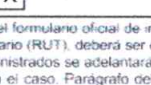
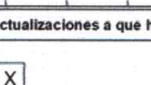
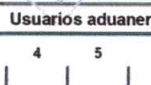
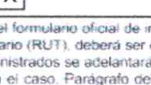
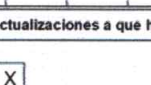
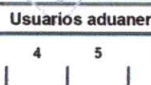
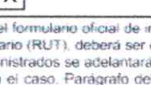
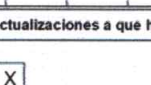
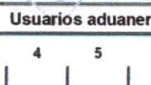
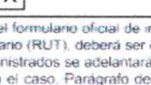
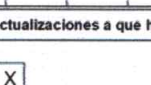
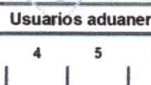
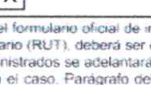
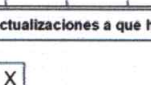
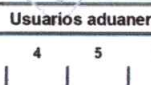
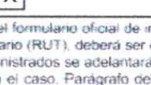
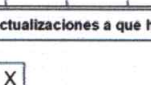
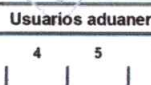
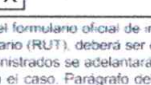
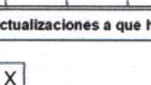
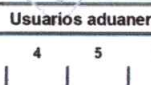
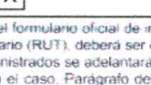
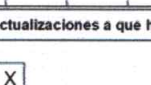
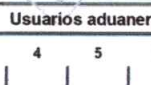
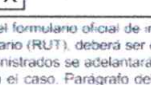
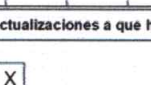
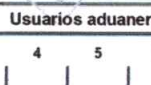
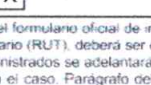
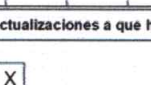
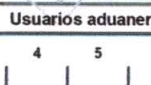
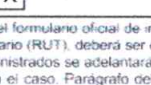
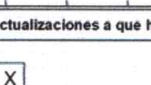
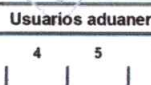
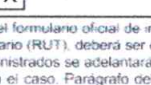
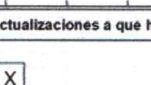
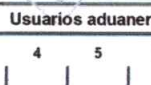
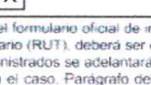
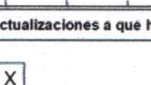
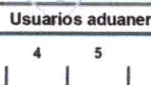
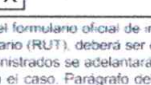
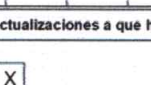
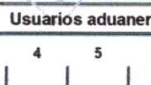
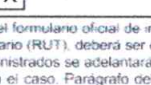
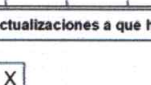
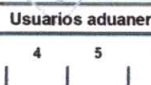
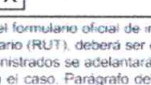
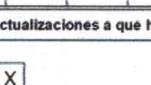
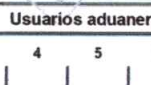

REPÚBLICA DE COLOMBIA
IDENTIFICACION PERSONAL
CÉDULA DE CIUDADANIA

NÚMERO **1.118.542.643**
CAMARGO TORRES

APELLIDOS
GELMAN ANDRES

NOMBRES
Gelman Camargo



FIRMA



INDICE DERECHO

FECHA DE NACIMIENTO **16-OCT-1989**

YOPAL
(CASANARE)

LUGAR DE NACIMIENTO

1.65

ESTATURA

B+

G.S. RH

M

SEXO

17-ENE-2008 YOPAL

FECHA Y LUGAR DE EXPEDICIÓN

REGISTRADO NACIONAL
JUAN CARLOS SALGADO YACHA

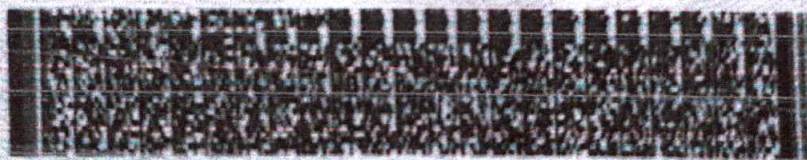

P-4600100-01072063-M-1118542643-20190410

0065210735A 1

9907812191