

|  |   |  |                      |          |
|--|---|--|----------------------|----------|
|  <b>Gobernación de Norte de Santander</b> | <b>MACROPROCESO DE APOYO</b>              |  |                      |          |
|  | <b>PROCESO: GESTIÓN DE COMUNICACIONES</b> |  | <b>12/02/2025</b>    | <b>4</b> |
|  | <b>MEMORANDO</b>                          |  | <b>PÁGINA 1 DE 1</b> |          |

24000

San José de Cúcuta,

**PARA:** Adriana Boada Arguello, Profesional Especializado

**DE:** Juan Carlos Pérez Parada  
 Secretario de Programas y Proyectos Estratégicos y Especiales

**ASUNTO:** Trámite de Cuenta.

Para su conocimiento y fines pertinentes me permito hacerle llegar los documentos para el trámite de la cuenta de cobro correspondiente al cumplimiento del siguiente contrato de prestación de servicios

|                         |   |
|-------------------------|---|
| <b>CONTRATISTA</b>      | NEFFY GELVEZ ROJAS  |
| <b>No. CEDULA</b>       | 1098629826  |
| <b>No. CONTRATO</b>     | CD-SPPEE-01398-2026 del 20 de enero 2026  |
| <b>OBJETO</b>           | Prestación de Servicios Profesionales como ingeniero civil especialista en la Secretaría de Programas y Proyectos Estratégicos y Especiales, en la Gobernación de Norte de Santander. |
| <b>CDP</b>              | No. 00 001530 del 12 de enero de 2026   |
| <b>RP</b>               | No. 00 001282 del 20 de enero de 2026   |
| <b>PERIODO A COBRAR</b> | DEL 22 DE MARZO AL 21 DE ABRIL DE 2026  |
| <b>VALOR A COBRAR</b>   | CUATRO MILLONES OCHOCIENTOS TREINTA MIL PESOS M/CTE (\$4.830.000,00)  |

Para lo cual se anexan los siguientes documentos:

1. Cuenta de cobro.
2. Informe de supervisión y cumplimiento.
3. Informe de actividades.
4. Planillas de pago de Seguridad Social (Salud, Pensión, ARL).
5. Declaración juramentada.

Atentamente,

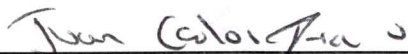

**JUAN CARLOS PEREZ PARADA**

Secretario de Programas y Proyectos Estratégicos y Especiales

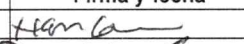
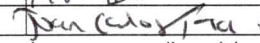
| Trazabilidad | Nombre                   | Cargo       | Firma y fecha   |
|--------------|--------------------------|-------------|---|
| Proyectó:    | NEFFY GELVEZ ROJAS       | Contratista |  |
| Aprobó:      | JUAN CARLOS PEREZ PARADA | Supervisor  |  |

Los arriba firmantes declaramos que hemos revisado el documento y lo encontramos ajustado a las normas y disposiciones legales vigentes, y por lo tanto, bajo nuestra responsabilidad lo presentamos para la firma.

**CUENTA DE COBRO N° 03**

**EL DEPARTAMENTO NORTE DE SANTANDER**

**DEBE A:**

**NEFFY GELVEZ ROJAS**

C.C. No. 1.098.629.826 de Bucaramanga

Honorarios por concepto del **tercer pago**, del contrato de prestación de servicios Profesionales cuyo objeto es: *PRESTACIÓN DE SERVICIOS PROFESIONALES COMO INGENIERO CIVIL ESPECIALISTA EN LA SECRETARÍA DE PROGRAMAS Y PROYECTOS ESTRATÉGICOS Y ESPECIALES, EN LA GOBERNACIÓN DE NORTE DE SANTANDER*, por valor de **CUATRO MILLONES OCHOCIENTOS TREINTA MIL PESOS M/CTE, (\$4.830.000,00)**, por el **tiempo comprendido entre 22 de marzo a 21 de abril de 2026** según contrato de prestación de servicios profesionales No. CD-SPPEE-01398-2026 del 20 de enero 2026.

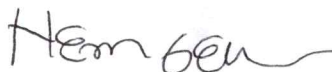

**NEFFY GELVEZ ROJAS**

C.C. No. 1.098.629.826 de Bucaramanga

Contratista

|  |   |  |                             |                     |
|--|---|--|-----------------------------|---------------------|
|  <b>Gobernación<br/>de Norte de<br/>Santander</b> | <b>MACROPROCESO DE APOYO</b>  |  | <b>MA-CC-FO-11</b>          |                     |
|  | <b>PROCESO: GESTIÓN DE COMPRAS Y CONTRATACIÓN</b>   |  | <b>FECHA:</b><br>14/02/2025 | <b>VERSIÓN</b><br>6 |
|  | <b>FORMATO INFORME DE SUPERVISIÓN Y CUMPLIMIENTO CONTRATOS DE PRESTACIÓN DE SERVICIOS</b> |  | <b>PÁGINA 1 DE 4</b>        |                     |

|              |                     |                    |    |
|--------------|---------------------|--------------------|----|
| <b>FECHA</b> | 23 DE ABRIL DE 2026 | <b>CONSECUTIVO</b> | 03 |
|--------------|---------------------|--------------------|----|

|   |  |
|---|--|
| <b>CONTRATO No. Y FECHA</b>                 | CD-SPPEE-01398-2026 DEL 20 DE ENERO 2026   |
| <b>TIPO DE CONTRATO</b>                     | PRESTACIÓN DE SERVICIOS PROFESIONALES  |
| <b>DEPENDENCIA CONTRATANTE</b>              | SECRETARÍA DE PROGRAMAS Y PROYECTOS ESTRATÉGICOS Y ESPECIALES  |
| <b>CONTRATISTA</b>                          | NEFFY GELVEZ ROJAS   |
| <b>C.C.</b>                                 | 1.098.629.826  |
| <b>REPRESENTANTE LEGAL</b>                  | N/A  |
| <b>C.C. o N.I.T</b>                         | N/A  |
| <b>OBJETO DEL CONTRATO</b>                  | PRESTACIÓN DE SERVICIOS PROFESIONALES COMO INGENIERO CIVIL ESPECIALISTA EN LA SECRETARÍA DE PROGRAMAS Y PROYECTOS ESTRATÉGICOS Y ESPECIALES, EN LA GOBERNACIÓN DE NORTE DE SANTANDER |
| <b>RUBRO</b>                                | 2.3.2.02.02.009  |
| <b>DISPONIBILIDAD PRESUPUESTAL - CDP</b>    | No. 00 001530 DEL 12 DE ENERO DE 2026  |
| <b>REGISTRO PRESUPUESTAL - RP</b>           | No. 00 001282 DEL 20 DE ENERO DE 2026  |
| <b>VALOR DEL CONTRATO</b>                   | TREINTA Y SEIS MILLONES DOSCIENTOS VEINTICINCO MIL PESOS (\$36.225.000,00) M/CTE   |
| <b>PLAZO O DURACIÓN</b>                     | DOSCIENTOS VEINTICINCO (225) DÍAS  |
| <b>FECHA DE SUSCRIPCIÓN</b>                 | 20 DE ENERO 2026   |
| <b>FECHA ACTA DE INICIO</b>                 | 22 DE ENERO 2026   |
| <b>ACTAS DE SUSPENSIÓN</b>                  | N/A  |
| <b>ACTAS DE REINICIO</b>                    | N/A  |
| <b>MODIFICATORIOS Y ADICIONALES</b>         | N/A  |
| <b>CDP DEL MODIFICATORIO O ADICIONAL</b>    | N/A  |
| <b>RP DEL MODIFICATORIO O ADICIONAL</b>     | N/A  |
| <b>VALOR DEL MODIFICATORIO O ADICIONAL</b>  | N/A  |
| <b>TIEMPO DEL MODIFICATORIO O ADICIONAL</b> | N/A  |

|  |   |  |                             |                     |
|--|---|--|-----------------------------|---------------------|
|  <b>Gobernación de Norte de Santander</b> | <b>MACROPROCESO DE APOYO</b>  |  | <b>MA-CC-FO-11</b>          |                     |
|  | <b>PROCESO: GESTIÓN DE COMPRAS Y CONTRACION</b>   |  | <b>FECHA:</b><br>14/02/2025 | <b>VERSIÓN</b><br>6 |
|  | <b>FORMATO INFORME DE SUPERVISIÓN Y CUMPLIMIENTO CONTRATOS DE PRESTACIÓN DE SERVICIOS</b> |  | <b>Página 2 de 4</b>        |                     |

|  |  |                        |  |
|--|--|------------------------|--|
| <b>VALOR TOTAL DE CONTRATO \$</b>  | TREINTA Y SEIS MILLONES DOSCIENTOS VEINTICINCO MIL PESOS (\$36.225.000,00) M/CTE   |                        |  |
| <b>FECHA DE TERMINACIÓN</b>  | 03 DE SEPTIEMBRE DE 2026   |                        |  |
| <b>GARANTIAS (No de Póliza de cumplimiento)</b>                                      | Garantía Única.<br>No. 460-47-994000096681-0<br>Aseguradora: Solidaria de Colombia<br>Fecha de Expedición: 20/01/2026<br>Fecha de aprobación: 21/01/2026 |                        |  |
|  | <b>Amparos</b>   | <b>Valor asegurado</b> | <b>Vigencia</b>                            |
|  | Cumplimiento   | \$7.245.000,00         | Desde<br>20/01/2026<br>Hasta<br>04/01/2027 |
|  | Calidad del servicio   | \$7.245.000,00         | Desde<br>20/01/2026<br>Hasta<br>04/01/2027 |
| <b>NOMBRE Y CARGO DEL SUPERVISOR</b><br>(Acto administrativo y fecha de designación) | Ing. Juan Carlos Pérez Parada<br>20 de enero del 2026  |                        |  |
| <b>FECHAS ANTERIORES DE PRESENTACIÓN DEL INFORME DE SUPERVISION Y CUMPLIMIENTO.</b>  | INFORME 01 DE 24 FEBRERO 2026<br>INFORME 02 DE 24 DE MARZO DE 2026   |                        |  |

**2. VERIFICACIÓN DEL CUMPLIMIENTO DE LOS COMPROMISOS Y/O ACTIVIDADES CONTEMPLADAS EN EL CONTRATO**

|                              |   |
|------------------------------|---|
| <b>Actividad /Compromiso</b> | EL CONTRATISTA CUMPLIÓ CON LAS ACTIVIDADES PROGRAMADAS EN EL PERIODO COMPRENDIDO ENTRE: <b>22 DE MARZO DE 2026 AL 21 DE ABRIL DE 2026</b> , SE ANEXA O DESCRIBE INFORME DE ACTIVIDADES DEL CONTRATISTA. CON 15 FOLIOS |
|------------------------------|---|

|  |   |  |                             |                     |
|--|---|--|-----------------------------|---------------------|
|  <b>Gobernación<br/>de Norte de<br/>Santander</b> | <b>MACROPROCESO DE APOYO</b>  |  | <b>MA-CC-FO-11</b>          |                     |
|  | <b>PROCESO: GESTIÓN DE COMPRAS Y<br/>CONTRACION</b>   |  | <b>FECHA:</b><br>14/02/2025 | <b>VERSIÓN</b><br>6 |
|  | <b>FORMATO INFORME DE SUPERVISIÓN Y<br/>CUMPLIMIENTO CONTRATOS DE<br/>PRESTACIÓN DE SERVICIOS</b> |  | <b>Página 3 de 4</b>        |                     |

### 3. BALANCE FINANCIERO DEL CONTRATO Y CONTROL DE PAGOS

| <b>BALANCE FINANCIERO</b> |   |                  |
|---------------------------|---|------------------|
| <b>1</b>                  | <b>VALOR INICIAL</b>                              | \$ 36.225.000,00 |
| <b>2</b>                  | + VALOR ADICIÓN (Si Aplica)                       | \$ 0,00          |
| <b>3</b>                  | <b>= VALOR TOTAL DEL CONTRATO</b>                 | \$ 36.225.000,00 |
| <b>4</b>                  | - TOTAL DE PAGOS REALIZADOS ANTES DE ESTA CUENTA  | \$ 9.660.000,00  |
| <b>5</b>                  | - VALOR A PAGAR CON ESTA CUENTA                   | \$ 4.830.000,00  |
| <b>6</b>                  | <b>= SALDOS ACTUALES (DESPUÉS DE ESTA CUENTA)</b> | \$ 21.735.000,00 |

| <b>CONTROL DE PAGOS</b>                     |                                     |                 |
|---|-------------------------------------|-----------------|
| <b>PAGOS REALIZADOS Y<br/>FECHA DE PAGO</b> | <b>No COMPROBANTE DE<br/>EGRESO</b> | <b>VALOR</b>    |
| PAGO 01                                     | CE 001294 DE 25/FEB/2026            | \$ 4.830.000,00 |
| PAGO 02                                     | CE 003887 DE 26/MAR/2026            | \$ 4.830.000,00 |
|   |                                     |                 |
|   |                                     |                 |
|   |                                     |                 |
|   |                                     |                 |

### 4. CERTIFICACIÓN AL CUMPLIMIENTO DE LOS REQUISITOS DE PAGO DEL CONTRATO

Dando cumplimiento al Artículo 82 y 83 de lo establecido en la Ley 1474 de 2011 "Estatuto Anticorrupción", Yo, JUAN CARLOS PEREZ PARADA con cédula de ciudadanía No. 88.035.295, en mi condición de supervisor del contrato PRESTACIÓN DE SERVICIOS PROFESIONALES No. CD-SPPEE-01398-2026 del 20 de enero 2026, **CERTIFICO** que:

**NEFFY GELVEZ ROJAS** hizo entrega del informe de actividades, relacionado con la de ejecución del Objeto contractual durante el período comprendido del 22 de MARZO de 2026 al 21 de ABRIL del 2026.

El valor a reconocer y pagar es la suma CUATRO MILLONES OCHOCIENTOS TREINTA MIL PESOS M/CTE (\$4.830.000,00) correspondiente al pago No. 03 de 08 estimados en el contrato.

|  |   |                             |                     |
|--|---|-----------------------------|---------------------|
|  <b>Gobernación de Norte de Santander</b> | <b>MACROPROCESO DE APOYO</b>  | <b>MA-CC-FO-11</b>          |                     |
|  | <b>PROCESO: GESTIÓN DE COMPRAS Y CONTRACION</b>   | <b>FECHA:</b><br>14/02/2025 | <b>VERSIÓN</b><br>6 |
|  | <b>FORMATO INFORME DE SUPERVISIÓN Y CUMPLIMIENTO CONTRATOS DE PRESTACIÓN DE SERVICIOS</b> | <b>Página 4 de 4</b>        |                     |

De igual forma **CERTIFICO** que el contratista acreditó los siguientes pagos:

| Ítems                                   | Mes MARZO 2026    |   |
|---|-------------------|---|
| Entidad de aporte en línea              | SOI               |   |
| Empresa de pensiones                    | PORVENIR          |   |
| Valor                                   | \$640.000         |   |
| Empresa administradora de salud         | NUEVA EPS         |   |
| Valor \$                                | \$500.000         |   |
| Administradora de riesgos profesionales | POSITIVA          |   |
| Tipo de Riesgo                          | Riesgo III        |   |
| Valor                                   | \$97.500          |   |
| Valor total de cotización               | \$1.237.500       |   |
| N° de Planilla                          | <b>6014996192</b> |   |
| Entidad financiera                      | BANCOLOMBIA       |   |
| Periodo Cotización                      | MARZO 2026        |   |
| Fecha de pago                           | 08-04-2026        |   |
| Estampilla Pro-hospital                 | -                 | - |

Observaciones (Si hay lugar a ello):

El supervisor certifica que el contratista se encuentra al día en los pagos de seguridad social.

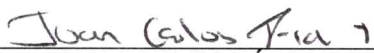
  
**JUAN CARLOS PÉREZ PARADA**  
 Secretario de Despacho  
 Secretaría de Programas y Proyectos  
 Estratégicos y Especiales  
 Supervisor

  
**NEFFY GELVEZ ROJAS**  
 C.C. No. 1098629826  
 TP. 54202-170015NTS  
 Contratista

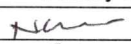
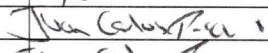
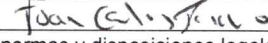
| Trazabilidad      | Nombre                   | Cargo                  | Firma y fecha   |
|-------------------|--------------------------|------------------------|---|
| Proyectó:         | Neffy Gelvez Rojas       | Profesional contratada |  |
| Revisión técnica: | Juan Carlos Pérez Parada | Supervisor             |  |
| Aprobó:           | Juan Carlos Pérez Parada | Secretario de Despacho |  |

Los arriba firmantes declaramos que hemos revisado el documento y lo encontramos ajustado a las normas y disposiciones legales vigentes, y por lo tanto, bajo nuestra responsabilidad lo presentamos para la firma.

\*\* El diligenciamiento del cuadro de trazabilidad se entenderá cumplido con la firma del contratista y el supervisor.

|  |  |  |                             |                      |
|--|--|--|-----------------------------|----------------------|
|  <b>Gobernación de Norte de Santander</b> | <b>MACROPROCESO DE APOYO</b>   |  | <b>MA-CC-FO-12</b>          |                      |
|  | <b>PROCESO: GESTIÓN DE COMPRAS Y CONTRATACIÓN</b>                      |  | <b>FECHA:</b><br>14/02/2025 | <b>VERSIÓN</b><br>01 |
|  | <b>FORMATO INFORME DE ACTIVIDADES CONTRATO PRESTACIÓN DE SERVICIOS</b> |  | <b>PÁGINA 1 DE 15</b>       |                      |

|              |                            |
|--------------|----------------------------|
| <b>FECHA</b> | <b>23 DE ABRIL DE 2026</b> |
|--------------|----------------------------|

|                                |  |             |       |             |
|--------------------------------|--|-------------|-------|-------------|
| <b>OFICINA GESTORA</b>         | SECRETARÍA DE PROGRAMAS Y PROYECTOS ESTRATÉGICOS Y ESPECIALES  |             |       |             |
| <b>CONTRATISTA</b>             | NEFFY GELVEZ ROJAS   |             |       |             |
| <b>NIT – C.C</b>               | 1.098.629.826  |             |       |             |
| <b>CONTRATO NÚMERO Y FECHA</b> | CD-SPPEE-01398-2026 DEL 20 DE ENERO 2026   |             |       |             |
| <b>OBJETO CONTRATO</b>         | PRESTACIÓN DE SERVICIOS PROFESIONALES COMO INGENIERO CIVIL ESPECIALISTA EN LA SECRETARÍA DE PROGRAMAS Y PROYECTOS ESTRATÉGICOS Y ESPECIALES, EN LA GOBERNACIÓN DE NORTE DE SANTANDER |             |       |             |
| <b>PERIODO DE PAGO</b>         | Desde  | 22/MAR/2026 | Hasta | 21/ABR/2026 |
| <b>NÚMERO DE INFORMES</b>      | 3  | de          |       | 8           |

### CUMPLIMIENTO DE LAS ACTIVIDADES ESPECÍFICAS

Se dio cumplimiento a la ejecución del contrato de prestación de servicios profesionales o de apoyo a la gestión durante el periodo indicado, mediante las siguientes actividades:

| ITEM | ACTIVIDAD ESPECIFICA  | ACTIVIDAD REALIZADA  |
|------|---|--|
| 1    | Prestar el servicio de apoyo y acompañamiento al supervisor en la ejecución de los CONTRATOS de obra pública, interventoría y consultoría que se deriven de las actividades propias de que se realicen en la Secretaría de Programas y Proyectos Estratégicos y Especiales y las dependencias que se requieran de la Gobernación de Norte de Santander. | <b>Apoyo Supervisión Contrato SRE - SGRD - 3147 – 2025.</b> Durante el periodo se apoyó en el seguimiento técnico de la supervisión del proyecto CONSTRUCCIÓN DE OBRAS DE ESTABILIZACIÓN COMO RESPUESTA A LA EMERGENCIA PRESENTADA EN LA VÍA DEPARTAMENTAL QUE COMUNICA A LOS MUNICIPIOS DE HERRÁN Y RAGONVALÍA, EN EL MARCO DE LA DECLARATORIA DE CALAMIDAD PÚBLICA POR TEMPORADA DE LLUVIAS SEGÚN DECRETOS No 1287 Y No 002406 DE 2024, DEPARTAMENTO DE NORTE DE SANTANDER |

### EVIDENCIA





| ITEM | ACTIVIDAD ESPECIFICA  | ACTIVIDAD REALIZADA  |
|------|---|--|
| 2    | Conceptuar los diseños arquitectónicos, estructurales, hidrosanitarios y los demás que se requieran y se presenten de acuerdo con la especialidad de cada uno de los profesionales de la Secretaría de Programas y Proyectos Estratégicos y Especiales. | PROYECTO "MEJORAMIENTO Y ADECUACIÓN DEL COMPLEJO DEPORTIVO CANCHA LA DONJUANA EN EL MUNICIPIO DE BOCHALEMA, NORTE DE SANTANDER<br><br>Se realizó revisión de planos estructurales, hidrosanitarios, para cuantificar las cantidades según dimensiones de diseño. |

EVIDENCIA

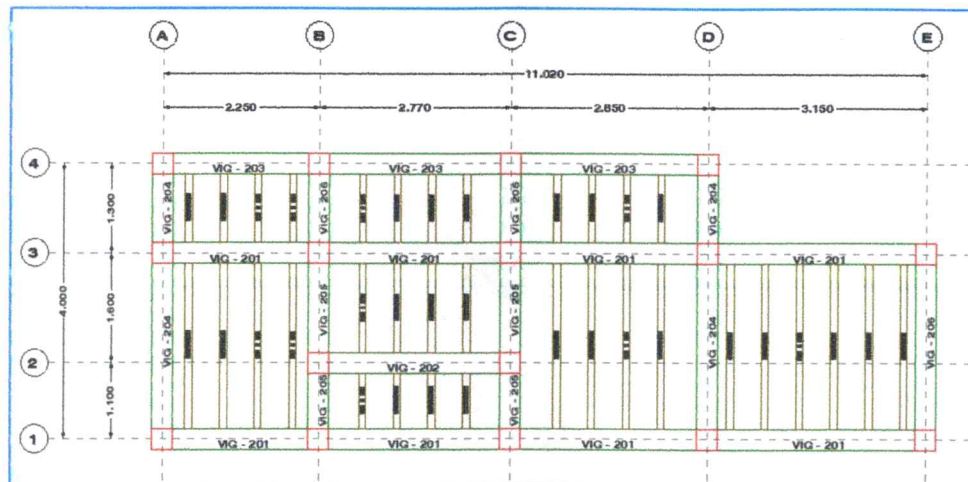
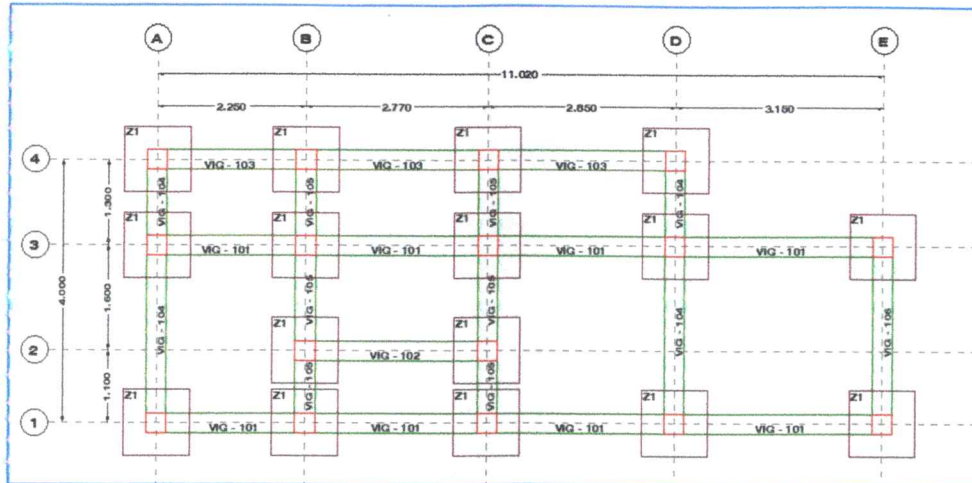

Revisión de planos para calculo de memorias de cantidades del presupuesto general



| ITEM | ACTIVIDAD ESPECIFICA  | ACTIVIDAD REALIZADA  |
|------|---|--|
| 3    | Elaborar, proyectar y suscribir como apoyo, los conceptos sectoriales y de viabilidad que se requieran de acuerdo con los proyectos y su documentación de soporte incluyendo la revisión y elaboración del presupuesto, diseños, entre otros, que se presenten en la dependencia. | Se elaboraron las memorias de cantidades de obra para la formulación de la actividad "MEJORAMIENTO Y ADECUACIÓN DEL COMPLEJO DEPORTIVO CANCHA LA DONJUANA EN EL MUNICIPIO DE BOCHALEMA, NORTE DE SANTANDER", documentación soporte en la viabilización de proyectos. |

EVIDENCIA

|   |   |
|---|---|
| <br>GOBERNACIÓN DE NORTE DE SANTANDER<br>SECRETARÍA DE PROGRAMAS Y PROYECTOS ESTRATÉGICOS Y ESPECIALES<br>MEMORIA DE CÁLCULO DE CANTIDADES | GOBERNACIÓN DE NORTE DE SANTANDER                             |
|   | SECRETARÍA DE PROGRAMAS Y PROYECTOS ESTRATÉGICOS Y ESPECIALES |
|   | MEMORIA DE CÁLCULO DE CANTIDADES                              |

MEJORAMIENTO Y ADECUACIÓN DEL COMPLEJO DEPORTIVO CANCHA LA DONJUANA EN EL MUNICIPIO DE BOCHALEMA, NORTE DE SANTANDER

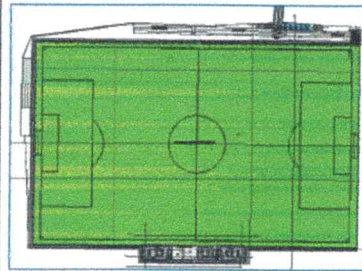
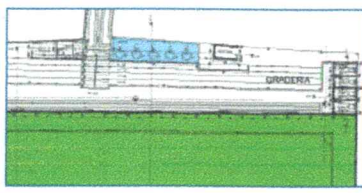
| 1 PRELIMINARES |                          |      |                |           |           |          |       |           |  |  |
|----------------|--------------------------|------|----------------|-----------|-----------|----------|-------|-----------|--|--|
| ITEM           | DESCRIPCIÓN              | UND  | UBICACIÓN      | LARGO (M) | ANCHO (M) | ALTO (M) | CANT. | ÁREA (M2) | DIAGRAMA   |  |
| 1.1            | LOCALIZACIÓN Y REPLANTEO | M2   | ÁREA CAMERINOS | 31,00     | 5,30      |          | 1,00  | 164,30    |  |  |
|                |                          |      | ÁREA GRADERÍA  | 85,50     | 10,50     |          | 1,00  | 887,75    |  |  |
|                |                          |      | ÁREA CANCHA    | 93,00     | 58,00     |          | 1,00  | 5.394,00  |  |  |
|                |                          |      |                |           |           |          |       |           |  |  |
|                |                          |      |                |           |           |          |       |           | 6.246,05   |  |
| ITEM           | DESCRIPCIÓN              | UND  | UBICACIÓN      | LARGO (M) | ANCHO (M) | ALTO (M) | CANT. | ÁREA (M2) | DIAGRAMA   |  |
| 1.2            | DEMOLICIÓN DE CONCRETO   | M2   | ÁREA GRADERÍA  |           |           |          |       |           |  |  |
|                |                          |      | PLACA PISO     | 19,70     | 2,10      |          | 1,00  | 41,37     |  |  |
|                |                          |      | PLACA PISO     | 3,30      | 2,10      |          | 1,00  | 6,93      |  |  |
|                |                          |      | ÁREA CAMERINOS |           |           |          |       |           |  |  |
|                |                          |      | PLACA PISO     | 15,00     | 2,50      |          | 1,00  | 37,50     |  |  |
|                |                          |      | VIGA           | 31,00     | 0,20      |          | 2,00  | 12,40     |  |  |
|                |                          |      | COLUMNETAS     | 0,50      | 0,20      |          | 16,00 | 1,60      |  |  |
|                |                          |      | BORDILLOS      | 31,00     | 0,30      |          | 1,00  | 9,30      |  |  |
| PLACA EXTERNA  | 31,00                    | 1,50 |                | 1,00      | 46,50     |          |       |           |  |  |
|                |                          |      |                |           |           |          |       |           | 155,60   |  |

Cálculo de memorias de cantidades para cada actividad del presupuesto general







Gobernación  
de Norte de  
Santander

**MACROPROCESO DE APOYO**

**MA-CC-FO-12**

**PROCESO: GESTIÓN DE COMPRAS Y  
CONTRACIÓN**

**FECHA:  
14/02/2025**

**VERSIÓN  
01**

**FORMATO INFORME DE ACTIVIDADES  
CONTRATO PRESTACIÓN DE SERVICIOS**

**PÁGINA 6 DE 15**

| ITEM | ACTIVIDAD ESPECIFICA  | ACTIVIDAD REALIZADA  |
|------|---|--|
| 5    | Proyectar, revisar y suscribir como apoyo, las actas de inicio, modificación, recibo parcial, Aprobación de Precios Unitarios, liquidación y todos los actos y trámites administrativos que se requieran para los contratos que se ejecutan desde la Secretaría de Programas y Proyectos Estratégicos y Especiales. | <p><b>Apoyo Supervisión Contrato RE - SGRD - 3147 – 2025.</b></p> <p>De acuerdo a solicitud para ajuste de mayores y menores cantidades se realizó la revisión del balance financiero.</p> |

**EVIDENCIA**

|  |  |  |                            |
|--|--|--|----------------------------|
| <p>Gobernación<br/>de Norte de<br/>Santander</p> | <p>Construcción de obras de estabilización como respuesta a la emergencia presentada en la vía departamental que comunica a los municipios de Herrán y Tagoroña, en el marco de la declaratoria de calamidad pública por temporada de lluvias según decretos No 001287 y No 002406 de 2024, departamento de Norte de Santander</p> |  |                            |
|  | BALANCE DE OBRA - ADICIONAL N° 01  |  | FECHA DEL ACTA: 14/04/2026 |
|  | CONTRATO DE OBRA NO. RE - SGRD - 3147 - 2025   |  |                            |

| CONDICIONES DEL CONTRATO |  | CONDICIONES INICIALES DEL CONTRATO |          |                 |                   | CONDICIONES SEGÚN MODIFICACIÓN No. 01 |                   | ADICIONAL No 1 |         | PROYECTO AJUSTADO |          |                 |                   |
|--------------------------|--|------------------------------------|----------|-----------------|-------------------|---------------------------------------|-------------------|----------------|---------|-------------------|----------|-----------------|-------------------|
| ITEM                     | DESCRIPCIÓN  | UND                                | CANT.    | VR. UNITARIO    | VR. PARCIAL       | CANT.                                 | VR. PARCIAL       | +/-            | CANT.   | VR. PARCIAL       | CANT.    | VR. UNITARIO    | VR. PARCIAL       |
| 1.00                     | VÍA HERRÁN-TAGORVALÍA  |                                    |          |                 |                   |                                       |                   |                |         |                   |          |                 |                   |
| 1.01                     | Replanteo y localización (Planimetría y Altimetría)  | M²                                 | 120,00   | \$ 6.459,00     | \$ 775.080,00     | 120,00                                | \$ 775.080,00     | +              | 732,29  | \$ 4.728.861,00   | 852,29   | \$ 6.459,00     | \$ 5.504.941,00   |
| 1.02                     | Limpieza, descolmatación y rocería de vegetación del área de intervención  | M²                                 | 120,00   | \$ 12.620,00    | \$ 1.514.400,00   | 120,00                                | \$ 1.514.400,00   | +              | 732,29  | \$ 9.241.500,00   | 852,29   | \$ 12.620,00    | \$ 10.755.900,00  |
| 1.03                     | Excavación mecánica en material tipo Arcilla y/o Arcilla arenosa mal graduada  | M³                                 | 229,25   | \$ 39.890,00    | \$ 9.144.783,00   | 1.125,96                              | \$ 44.914.544,00  | +              | 183,28  | \$ 7.311.040,00   | 1309,24  | \$ 39.890,00    | \$ 52.225.584,00  |
| 1.04                     | Excavación mecánica en material tipo Arcilla y/o Arcilla arenosa mal graduada para pilotes.                                | M                                  | 192,00   | \$ 242.320,00   | \$ 46.525.440,00  | 192,00                                | \$ 46.525.440,00  | +              | 32,00   | \$ 7.754.240,00   | 224,00   | \$ 242.320,00   | \$ 54.279.680,00  |
| 1.05                     | Análisis para Pilotes de Ø= 0.25 m, Esp= 10 cm resistencia 3000 Psi o 210 kg/cm²   | M³                                 | 45,25    | \$ 1.502.487,00 | \$ 67.987.537,00  | -                                     | \$ -              | -              | -       | \$ -              | -        | \$ 1.502.487,00 | \$ -              |
| 1.06                     | Concreto para Pilotes de Ø= 0.25 m resistencia 3000 Psi o 210 kg/cm²   | M³                                 | 65,70    | \$ 1.521.345,00 | \$ 96.909.677,00  | 109,44                                | \$ 166.495.997,00 | +              | 38,40   | \$ 58.419.648,00  | 147,84   | \$ 1.521.345,00 | \$ 224.915.645,00 |
| 1.07                     | Concreto para estructura resistencia 3000 Psi o 210 kg/cm² para Muros  | M³                                 | 204,75   | \$ 1.878.134,00 | \$ 384.547.937,00 | 136,50                                | \$ 256.365.291,00 | 0,00           | -       | \$ -              | 136,50   | \$ 1.878.134,00 | \$ 256.365.291,00 |
| 1.08                     | Concreto para estructura resistencia 3000 Psi o 210 kg/cm² para Obras de Drenaje   | M³                                 | 31,39    | \$ 1.178.965,00 | \$ 37.007.711,00  | 20,93                                 | \$ 24.675.737,00  | +              | 11,42   | \$ 13.463.781,00  | 32,35    | \$ 1.178.965,00 | \$ 38.139.518,00  |
| 1.09                     | Acero de refuerzo Grado 60   | KG                                 | 19547,70 | \$ 11.280,00    | \$ 220.488.056,00 | 22.879,68                             | \$ 258.082.778,00 | +              | 3125,91 | \$ 35.260.277,00  | 26005,59 | \$ 11.280,00    | \$ 293.343.055,00 |
| 1.10                     | Lloraderos en tubo pesado PVC Ø4½" L prom= 43.5 cm   | UND                                | 40,00    | \$ 17.646,00    | \$ 705.840,00     | 40,00                                 | \$ 705.840,00     | +              | 18,00   | \$ 317.628,00     | 58,00    | \$ 17.646,00    | \$ 1.023.468,00   |
| 1.11                     | Subdren 0.5 m x 4.5 m incluye Geotextil NT1600, tubería de drenaje perforada Pesada Ø6½" y suelo filtrante tamaño 3/4"-2"  | M                                  | 40,00    | \$ 337.212,00   | \$ 13.488.480,00  | 40,00                                 | \$ 13.488.480,00  | 0,00           | -       | \$ -              | 40,00    | \$ 337.212,00   | \$ 13.488.480,00  |
| 1.12                     | Subdren 1.0 m x 1.5 m, incluye Geotextil NT1600, tubería de drenaje perforada Pesada Ø6½" y suelo filtrante tamaño 3/4"-2" | M                                  | 83,71    | \$ 281.765,00   | \$ 23.586.548,00  | 83,71                                 | \$ 23.586.548,00  | 0,00           | -       | \$ -              | 83,71    | \$ 281.765,00   | \$ 23.586.548,00  |
| 1.13                     | Relleno con material de afirmado de la región  | M³                                 | 344,50   | \$ 152.120,00   | \$ 52.405.340,00  | 414,38                                | \$ 63.037.007,00  | +              | 266,90  | \$ 40.600.828,00  | 681,29   | \$ 152.120,00   | \$ 103.637.835,00 |
| 1.14                     | Sub base granular  | M³                                 | 40,00    | \$ 257.919,00   | \$ 10.316.760,00  | 40,00                                 | \$ 10.316.760,00  | +              | 25,00   | \$ 6.447.975,00   | 65,00    | \$ 257.919,00   | \$ 16.764.735,00  |
| 1.15                     | Junta de dilatación de 1 cm (Cortada, enducida y sellada)  | M                                  | 80,00    | \$ 34.173,00    | \$ 2.733.840,00   | 80,00                                 | \$ 2.733.840,00   | -              | -10,00  | \$ -341.730,00    | 70,00    | \$ 34.173,00    | \$ 2.392.110,00   |

Revisión de balance presentado por contratista e interventoría para ajuste

| ITEM | ACTIVIDAD ESPECIFICA | ACTIVIDAD REALIZADA |
|------|----------------------|---------------------|
|------|----------------------|---------------------|



|   |  |   |
|---|--|---|
| 6 | Garantizar que toda la documentación generada sea entregada tanto en medio físico como digital, organizada con los lineamientos archivísticos y de gestión documental establecidos por la entidad. | <p><b>Apoyo Supervisión Contrato No. SAMC-SPPEE-02368-2025 y No. RE - SGRD - 3147 – 2025.</b></p> <p>Se verificó que toda la documentación generada este organizada con los lineamientos archivísticos y de gestión documental establecidos por la entidad.</p> |
|---|--|---|

**EVIDENCIA**

| Ejecución del Contrato  |   |                        |                     |                    |                           |  |
|---|---|------------------------|---------------------|--------------------|---------------------------|--|
| <p>Porcentaje Recepción de artículos</p>                                      |   |                        |                     |                    |                           |  |
| Facturas del contrato   |   |                        |                     |                    |                           |  |
| Id de pago  | Número de factura   | Código de autorización | Fecha de expedición | Fecha de recepción | Valor total de la factura |  |
| No existen resultados que cumplan con los criterios de búsqueda especificados |   |                        |                     |                    |                           |  |
| Documentos de ejecución del contrato  |   |                        |                     |                    |                           |  |
| Descripción   | Nombre del documento  |                        |                     | Cargado por        |                           |  |
| ACTA DE APROBACIÓN DE POLIZAS RE - SGRD - 3147 - 2025.pdf                     | ACTA DE APROBACIÓN DE POLIZAS RE - SGRD - 3147 - 2025.pdf                     |                        |                     | Entidad Estatal    | Descargar                 |  |
| ACTA DE INICIO RE - SGRD - 3147 - 2025.pdf                                    | ACTA DE INICIO RE - SGRD - 3147 - 2025.pdf                                    |                        |                     | Entidad Estatal    | Descargar                 |  |
| ACTA DE MODIFICACION DE CANTIDADES MURO - DE HERRAN RAGONVALIA_compressed.pdf | ACTA DE MODIFICACION DE CANTIDADES MURO - DE HERRAN RAGONVALIA_compressed.pdf |                        |                     | Entidad Estatal    | Descargar                 |  |
| RP9725 BPIN2025004540009 OBRAS ESTABILIZACION HERRAN-RAGONVALIA.pdf           | RP9725 BPIN2025004540009 OBRAS ESTABILIZACION HERRAN-RAGONVALIA.pdf           |                        |                     | Entidad Estatal    | Descargar                 |  |

| Ejecución del Contrato  |   |                        |                     |                    |                           |  |
|---|---|------------------------|---------------------|--------------------|---------------------------|--|
| <p>Porcentaje Recepción de artículos</p>                                      |   |                        |                     |                    |                           |  |
| Facturas del contrato   |   |                        |                     |                    |                           |  |
| Id de pago  | Número de factura   | Código de autorización | Fecha de expedición | Fecha de recepción | Valor total de la factura |  |
| No existen resultados que cumplan con los criterios de búsqueda especificados |   |                        |                     |                    |                           |  |
| Documentos de ejecución del contrato  |   |                        |                     |                    |                           |  |
| Descripción   | Nombre del documento  |                        |                     | Cargado por        |                           |  |
| 2025_02_04 ACTA DE INICIO RE-SGRD-03148-2025 INTERVENTORIA - FIRMAS.pdf       | 2025_02_04 ACTA DE INICIO RE-SGRD-03148-2025 INTERVENTORIA - FIRMAS.pdf |                        |                     | Entidad Estatal    | Descargar                 |  |
| ACTA APROBACIÓN DE POLIZA RE - SGRD - 03148 - 2025.pdf                        | ACTA APROBACIÓN DE POLIZA RE - SGRD - 03148 - 2025.pdf                  |                        |                     | Entidad Estatal    | Descargar                 |  |
| ACTA DE INICIO RE-SGRD-03148-2025.pdf   | ACTA DE INICIO RE-SGRD-03148-2025.pdf                                   |                        |                     | Entidad Estatal    | Descargar                 |  |
| RP9825 BPIN2025004540009 INTERV OBRAS ESTABILIZACIÓN.pdf                      | RP9825 BPIN2025004540009 INTERV OBRAS ESTABILIZACIÓN.pdf                |                        |                     | Entidad Estatal    | Descargar                 |  |

Información cargada en SECOP II contrato No.RE - SGRD - 3147 – 2025 y No.RE-SGRD-03148-2025.

| ITEM | ACTIVIDAD ESPECIFICA | ACTIVIDAD REALIZADA |
|------|----------------------|---------------------|
|------|----------------------|---------------------|



Gobernación  
de Norte de  
Santander

**MACROPROCESO DE APOYO**

**MA-CC-FO-12**

**PROCESO: GESTIÓN DE COMPRAS Y  
CONTRACIÓN**

**FECHA:**  
14/02/2025

**VERSIÓN**  
01

**FORMATO INFORME DE ACTIVIDADES  
CONTRATO PRESTACIÓN DE SERVICIOS**

**PÁGINA 8 DE 15**

7 Desempeñar las demás actividades de asesoría asignadas por el jefe del despacho, de acuerdo con el nivel, la naturaleza y el área de desempeño del cargo.

**Estudios previos Proceso de Selección Abreviada de Menor Cuantía No. SAMC-SPPEE-03609-3035.**

Se apoyo en el componente técnico para la elaboración de los estudios previos del proceso No. SAMC-SPPEE-02988-2026 "ADECUACIÓN DEL ÁREA DE INTERNADO DEL MEGACOLEGIO LA GABARRA, MUNICIPIO DE TIBÚ, NORTE DE SANTANDER". Además, de los documentos de Anexo técnico, y determinar relevantes.

**EVIDENCIA**

|  |  |  |                            |                     |
|--|--|--|----------------------------|---------------------|
| <p>Gobernación<br/>de Norte de<br/>Santander</p> | <b>MACROPROCESO: SOPORTE</b>             |  | <b>MS-CC-PC-04</b>         |                     |
|  | <b>GESTIÓN DE COMPRAS Y CONTRATACIÓN</b> |  | <b>FECHA</b><br>04/03/2024 | <b>VERSIÓN</b><br>3 |
|  | <b>PLANIFICACIÓN DE LA CONTRATACIÓN</b>  |  | Página 85 de 85            |                     |

**ESTUDIO TECNICO DE CONVENIENCIA Y OPORTUNIDAD**

El contratista deberá anexar el comprobante de pago de la prima del seguro de responsabilidad civil extracontractual.

**8. CONCLUSIONES DEL ESTUDIO**

Con la presentación de este estudio queda evidenciada la necesidad que debe satisfacer el DEPARTAMENTO NORTE DE SANTANDER identificada con el NIT 800.103.927-7, por lo que resulta imprescindible adelantar el correspondiente proceso de contratación tendiente a cumplir con los objetivos para la buena marcha y efectivo cumplimiento de los cometidos de la administración, por consiguiente, se debe adelantar el proceso contractual respectivo y su perfeccionamiento.

*Juan Carlos Pérez Parada*  
**JUAN CARLOS PÉREZ PARADA**  
 Secretario de Despacho  
 Secretaría de Programas y Proyectos Estratégicos y Especiales  
 Gobernación Norte de Santander

| Trazabilidad           | Nombre                         | Cargo                     | Firma / fecha                 |
|------------------------|--------------------------------|---------------------------|-------------------------------|
| Proyectó:              | NEFFY GELVEZ ROJAS             | PROFESIONAL CONTRATADA    | <i>NEFFY GELVEZ</i>           |
| Revisión jurídica:     | ELIANA MARCELA MARTINEZ GALVIS | ABOGADA CONTRATISTA       | <i>Eliana Martínez Galvis</i> |
| Aprobación Jurídica:   | ELIANA MARCELA MARTINEZ GALVIS | ABOGADA CONTRATISTA       | <i>Eliana Martínez Galvis</i> |
| Revisión área técnica: | NIDIA PAOLA BARRAGÁN QUINTERO  | PROFESIONAL UNIVERSITARIA | <i>Nidia Paola Barragán</i>   |

*Estudios previos proceso No. SAMC-SPPEE-02988-2026*



**ANEXO 1 – ANEXO TÉCNICO  
SELECCIÓN ABREVIADA MENOR CUANTÍA DE INFRAESTRUCTURA  
SOCIAL**

En estos documentos técnicos adicionales no se podrá incluir por ningún motivo requisitos habilitantes, de ponderación o de participación para el proceso de selección.

En constancia, se firma en San José de Cúcuta, a los 06 días del mes de abril de 2026.

  
**JUAN CARLOS PEREZ PARADA**  
Secretario de Despacho  
Secretaría de Programas y Proyectos Estratégicos y Especiales  
Gobernación Norte de Santander

PROYECTÓ: ING. NEFFY GELVEZ ROJAS - PROFESIONAL CONTRATADA 

**MATRIZ 4 – BIENES RELEVANTES  
OBRA PÚBLICA DE INFRAESTRUCTURA DE SOCIAL  
MENOR CUANTÍA SECTOR SOCIAL**

De acuerdo a consulta los siguientes bienes están incluidos en el Registro de Productores de Bienes Nacionales:

| No. | Bien nacional relevante | Fecha de inscripción | Fecha de vigencia | No. de partida arancelaria | % de participación | Puntaje individual de cada bien |
|-----|-------------------------|----------------------|-------------------|----------------------------|--------------------|---------------------------------|
| 1.  | CEMENTO                 | RPBN0170919          | 23-09-2026        | 2523290000                 | 18,75%             | 20                              |

Para efectos de la asignación de puntaje, la Entidad Estatal define el puntaje de cada bien nacional relevante de acuerdo con su porcentaje de participación, para lo cual se aplica la siguiente fórmula.

$$Pi = \frac{\text{Participación } (\%)_i * (Pmax)}{\sum_i^n \text{Participación } (\%)}$$

Donde:

Pi: Puntaje de cada bien relevante

i: Bien o bienes nacionales relevantes

n: Número de bienes nacionales relevantes

Participación (%): Porcentaje de participación del bien

Pmax =Puntaje máximo para el factor de evaluación de apoyo a la industria nacional (20 puntos)

$\sum_i^n$  Participación (%): Sumatoria de los porcentajes de participación de los bienes

La Entidad Estatal verificará al momento de publicar el pliego de condiciones definitivo que el registro del bien o insumo esté vigente hasta una fecha posterior a la del cierre del proceso. Para tal efecto, se entiende por fecha del cierre la publicada en el pliego de condiciones definitivo. Verificada la fecha de registro de estos bienes estos serán los que incluya en el numeral 4.3.1 del Pliego de Condiciones.

Anexo técnico y relevantes del proceso No. SAMC-SPPEE-02988-2026



| ITEM | ACTIVIDAD ESPECIFICA  | ACTIVIDAD REALIZADA   |
|------|---|---|
| 7    | Desempeñar las demás actividades de asesoría asignadas por el jefe del despacho, de acuerdo con el nivel, la naturaleza y el área de desempeño del cargo. | <b>Proceso de Licitación Pública No. LP-SPPEE-03681-2025.</b><br>Conforme a la designación de rol técnico en el comité del proceso, se apoyó durante la audiencia de adjudicación verificando las ofertas económicas admitidas y se revisó los valores artificialmente bajos para el proceso ADECUACIÓN CANCHA DE FÚTBOL UBICADA EN LA CARRERA 3 BARRIO SAN MARTÍN, MUNICIPIO DE SARDINATA, DEPARTAMENTO DE NORTE DE SANTANDER. |

**EVIDENCIA**

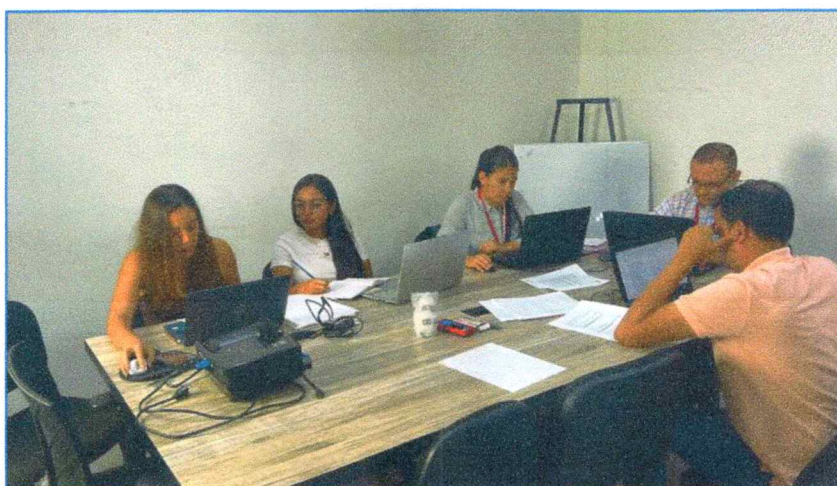
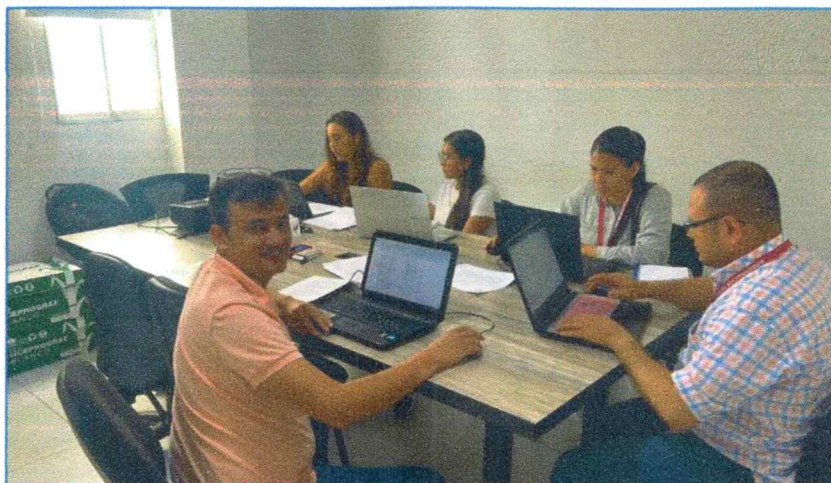

*Inicio de audiencia de adjudicación del proceso LP-SPPEE-03681-2025*

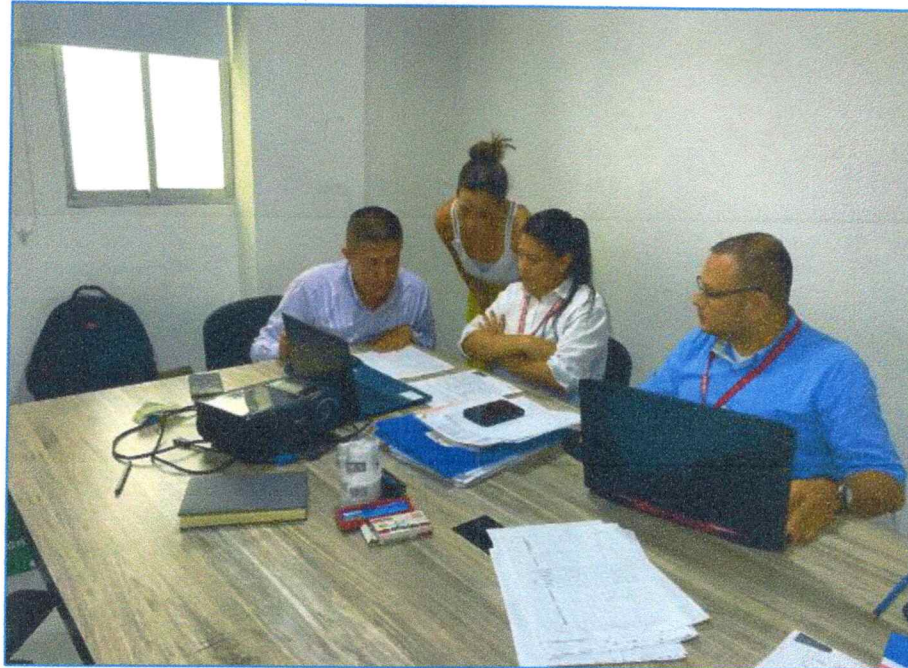

**MODALIDAD DE LICITACIÓN PÚBLICA N°. LP-SPPEE-03681-2025**.  
atendió íntegramente la observación y dio lectura al informe final de evaluación conforme a las respuestas a las observaciones, en los siguientes términos:

RESUMEN VERIFICACIÓN REQUISITOS HABILITACIÓN

|    | SOSDOM S.A.S                                   | NO CUMPLE | CUMPLE    | NO ADMISIBLE | NO SUBSANÓ EXPERIENCIA FORMATO 3 EN EXCEL<br>HABILITADO TÉCNICAMENTE (ver anexo verificación requisitos habilitantes) |
|----|--|-----------|-----------|--------------|---|
|    | NORTE INGENIEROS CONSULTORES & ASOCIADOS S.A.S |           |           | RECHAZADO    | CAUSAL DE RECHAZO U PRESENTA FORMULARIO 1 EN SOBRE NO CORRESPONDIENTE   |
|    | JOSE OSWALDO RINCON RAMIREZ                    | NO CUMPLE | NO CUMPLE | NO ADMISIBLE | NO SUBSANÓ  |
| 4  | UNION TEMPORAL JERO 2026                       | NO CUMPLE | CUMPLE    | NO ADMISIBLE | NO SUBSANÓ EXPERIENCIA FORMATO 3 EN EXCEL   |
| 5  | UNION TEMPORAL SAN MARTIN                      | CUMPLE    | CUMPLE    | HABILITADO   | SUBSANÓ EXPERIENCIA Y K RESIDUAL<br>HABILITADO TÉCNICAMENTE (ver anexo verificación requisitos habilitantes)          |
| 6  | EXPORIENTE REPRESENTACIONES LTDA               | CUMPLE    | CUMPLE    | HABILITADO   | SUBSANÓ EXPERIENCIA Y K RESIDUAL<br>HABILITADO TÉCNICAMENTE (ver anexo verificación requisitos habilitantes)          |
| 7  | UNION TEMPORAL ESTADIO DP                      | CUMPLE    | CUMPLE    | HABILITADO   | SUBSANÓ EXPERIENCIA Y K RESIDUAL<br>HABILITADO TÉCNICAMENTE (ver anexo verificación requisitos habilitantes)          |
| 8  | UNION TEMPORAL CANCHA SARDINATA 2026           |           |           | RECHAZADO    | CAUSAL DE RECHAZO Y NO REPORTÓ CONTRATO EN EJECUCIÓN PARA EL CALCULO DE K RESIDUAL                                    |
| 9  | CONSORCIO BUENA TIERRA                         | CUMPLE    | CUMPLE    | HABILITADO   | SUBSANÓ K RESIDUAL<br>HABILITADO TÉCNICAMENTE (ver anexo verificación requisitos habilitantes)                        |
| 10 | UNION TEMPORAL SAN MARTIN                      | CUMPLE    | CUMPLE    | HABILITADO   | VERIFICADOS SOPORTES, CUMPLIÓ REQUISITOS HABILITANTES   |
| 11 | CONSORCIO SARDINATA CR 26                      | CUMPLE    | CUMPLE    | HABILITADO   | CUMPLIÓ REQUISITOS HABILITANTES   |
| 12 | CONSTRUDCOL-CONSTRUCTORA COLOMBIA S.A.S        | CUMPLE    | CUMPLE    | HABILITADO   | SUBSANÓ EXPERIENCIA<br>HABILITADO TÉCNICAMENTE (ver anexo verificación requisitos habilitantes)                       |
| 13 | UNION TEMPORAL CANCHA SARDINATA                | CUMPLE    | CUMPLE    | HABILITADO   | SUBSANÓ EXPERIENCIA Y K RESIDUAL<br>HABILITADO TÉCNICAMENTE (ver anexo verificación requisitos habilitantes)          |
| 14 | UNION TEMPORAL CANCHA BARRIO SAN MARTIN        | CUMPLE    | CUMPLE    | HABILITADO   | SUBSANÓ EXPERIENCIA Y K RESIDUAL<br>HABILITADO TÉCNICAMENTE (ver anexo verificación requisitos habilitantes)          |
| 15 | UNION TEMPORAL ESTADIO S2026                   | CUMPLE    | CUMPLE    | HABILITADO   | SUBSANÓ EXPERIENCIA Y K RESIDUAL<br>HABILITADO TÉCNICAMENTE (ver anexo verificación requisitos habilitantes)          |

NOTA: Cada proponente debe revisar la verificación de requisitos habilitantes y evaluación técnica en donde se dispone con mayor magnitud las condiciones de cada requisito habilitante y criterio de asignación de puntaje diferente a oferta económica.

Informe final de evaluación y adjudicación del proceso LP-SPPEE-03681-2025



| ITEM | ACTIVIDAD ESPECIFICA  | ACTIVIDAD REALIZADA   |
|------|---|---|
| 7    | Desempeñar las demás actividades de asesoría asignadas por el jefe del despacho, de acuerdo con el nivel, la naturaleza y el área de desempeño del cargo. | <p><b>Proceso de Licitación Pública No. LP-SPPEE-03732-2025.</b></p> <p>Conforme a la designación de rol técnico en el comité del proceso, en el periodo se realizó la verificación de requisitos a los oferentes P19, P20, P21. Entregando a comité el consolidado que fue publicado el 06 de abril de 2026.</p> <p>Una vez allegadas las subsanaciones por parte de los oferentes, se adelantó la verificación y respectiva evaluación técnica para los oferentes: P1, P2, P18, P19, P20, P21, en el proceso No. LP-SPPEE-03732-2025 "ADECUACIÓN Y MEJORAMIENTO DEL PARQUE PRINCIPAL DEL MUNICIPIO DE BOCHALEMA":</p> |

**EVIDENCIA**

**Detalles de mensaje**

**Referencia interna:** LP-SPPEE-03732-2025 (Fase de Selección (Presentación de ofertas))

**Descripción del proceso:** ADECUACIÓN Y MEJORAMIENTO DEL PARQUE PRINCIPAL DEL MUNICIPIO DE BOCHALEMA

**De:** Gobernación Norte de Santander\*

**Usuario:** ELIANA MARCELA MARTINEZ GALVIS

**Fecha:** 20 días de tiempo transcurrido (0/04/2026 6:24:18 PM(UTC-05:00)  
Bogotá, Lima, Quito)

**Referencia del mensaje:** CO1.AWD.2555709

**Tipo de mensaje:** Informe de evaluación

**Asunto:** Informe de evaluación 1 CO1.AWD.2555709

| Documento  | Nombre del documento   | Información de la firma |
|--|--|-------------------------|
| EVALUACION PRELIMINAR TECNICA-LP-SPPEE-03732-2025.pdf          | EVALUACION PRELIMINAR TECNICA-LP-SPPEE-03732-2025.pdf          |                         |
| EVALUACION INICIAL REQUISITOS HABILITANTES JURIDICOS.pdf       | EVALUACION INICIAL REQUISITOS HABILITANTES JURIDICOS.pdf       |                         |
| EVALUACION FINANCIERA INICIAL LP-03732.pdf                     | EVALUACION FINANCIERA INICIAL LP-03732.pdf                     |                         |
| RESOLUCION 00029 COMITE EVALUADOR.pdf                          | RESOLUCION 00029 COMITE EVALUADOR.pdf                          |                         |
| EVALUACION TECNICA INICIAL_LP-SPPEE-03732-2025_Consolidado.pdf | EVALUACION TECNICA INICIAL_LP-SPPEE-03732-2025_Consolidado.pdf |                         |

*Publicación de informe inicial de evaluación del proceso LP-SPPEE-03732-2025*



Comité evaluador para revisión de subsanación a observaciones del informe inicial en el proceso  
No.LP-SPPEE-03732-2025

|    |   |  |               |                                  |  |  |                             |
|----|---|--|---------------|----------------------------------|--|--|-----------------------------|
| 18 | SOSDOM SAS                                      |  | 829001805-4   | SANTIAGO ANDRES DOMINGUEZ CAÑA   | CUMPLE<br>SUBSANÓ FORMATO EXCEL  | CUMPLE<br>SUBSANÓ FORMATO CE y<br>FORMATO E Seg72, DOC<br>CONTADOR | ADMISIBLE                   |
| 19 | UNION TEMPORAL P.E.<br>BOCHALEMA 2026           | PIBA INGENIERIA SAS                        | 901740188-9   | DIEGO ARMANDO PINEDA GOMEZ       | CUMPLE<br>SUBSANÓ FORMATO EXCEL  | CUMPLE<br>SUBSANÓ FORMATO CE y<br>FORMATO CAPACIDAD<br>TECNICA     | ADMISIBLE                   |
|    |   | ESTRUCAD INGENIERIA Y<br>CONSULTORIA S.A.S | 900.994.892-2 |                                  | ACLARÓ ÁREA  |  |                             |
| 20 | CONSTRUCOL -<br>CONSTRUCTORA COLOMBIA<br>S.A.S. |  | 800252740-5   | MANUEL GUILLERMO GIL<br>QUINTERO | CUMPLE<br>SUBSANÓ FORMATO EXCEL<br><br>SUBSANÓ ADICIONANDO<br>OTRO CONTRATO CUMPLE<br>ÁREA | CUMPLE<br>SUBSANÓ FORMATO CE y<br>FORMATO E Seg72, DOC<br>CONTADOR | ADMISIBLE                   |
| 21 | CONSORCIO PARQUES 2026                          | INGENIERIA OCIMACS SAS                     | 901478086-3   | JUAN CARLOS GARCIA<br>RODRIGUEZ  | NO CUMPLE<br>SUBSANÓ FORMATO EXCEL   | CUMPLE<br>SUBSANÓ FORMATO CE y<br>FORMATO E Seg72                  | NO ADMISIBLE                |
|    |   | ARMELCO SAS                                | 901192425-8   |                                  | NO SUBSANÓ ANEXO<br>RECIBO FINAL,<br>COMPOSICION<br>ACCIONARIA, NO CUMPLE<br>CONTRATOS     |  | NO SUBSANÓ<br>CORRECTAMENTE |

Avance en la verificación de subsanación a observaciones a los requisitos habilitantes de los  
proponentes P1, P2, P18, P19, P20, P21



VERIFICACIÓN DE REQUISITOS HABILITANTES LP-SPPEE-03732-2025  
ADECUACIÓN Y MEJORAMIENTO DEL PARQUE PRINCIPAL DEL MUNICIPIO DE BOCHALEMA  
PROPONENTE 1. CONSORCIO TCONSTRUYE SATELITE



San José de Cúcuta, 20 de abril de 2026

| Reporte - Cálculo de la Capacidad Residual                          |   |           |                    |
|---|---|-----------|--------------------|
| <b>Cálculo de la Capacidad Residual del Proponente</b>              |   |           |                    |
| Proponente  | TE SERVICIOS INTEGRAD+STRUYE INGENIERIA SAS |           |                    |
| Capacidad organizacional  | \$ 2.848.404.949                            | \$        | 2.682.925.475      |
| Capacidad técnica   | 30  |           | 30                 |
| Capacidad financiera  | 40  |           | 40                 |
| Experiencia   | 120   |           | 120                |
| Saldo de Contratos en Ejecución                                     | \$ 113.970.720                              | \$        | 3.637.659.360      |
| <b>Cálculo</b>  | <b>\$ 5.015.157.109</b>                     | <b>\$</b> | <b>991.566.500</b> |
| <b>Capacidad Residual del Proponente</b>                            | <b>\$ 6.004.725.609</b>                     |           |                    |
| <b>Cálculo de la Capacidad Residual del Proceso de Contratación</b> |   |           |                    |
| Presupuesto estimado del Proceso de Contratación                    | \$ 4.342.287.129                            |           |                    |
| <b>Capacidad Residual del Proceso de Contratación</b>               | <b>\$ 4.342.287.129</b>                     |           |                    |
| <b>Cumplimiento de la Capacidad Residual</b>                        |   |           |                    |
| El Proponente cumple la Capacidad Residual?                         | <b>SI CUMPLE</b>                            |           |                    |

COMO RESULTADO DE LA VERIFICACIÓN DE LOS REQUISITOS HABILITANTES PARA EL COMPONENTE TÉCNICO, SE CONCLUYE QUE EL OFERENTE CONSORCIO TCONSTRUYE SATELITE ES **HABILITADO**.

NEFFY GELVEZ ROJAS

| INTEGRANTE  | CONSTRUCTORA Maticces P&B LTDA<br>ADJUNTA FORMATO  |
|---|--|
| 1. SCE. LISTA DE CONTRATOS EN EJECUCIÓN.  | Relaciona 17 contratos en ejecución. Sin embargo, se solicitó al oferente aclarar en el formato indicando con SI o NO, si los contratos se encuentran suspendidos a fecha de cierre del presente proceso, indicando la fecha de suspensión, si es el caso. El oferente no presentó subsanación.  |
| 2. CAPACIDAD DE ORGANIZACIÓN. ESTADO DE RESULTADOS DEL MEJOR INGRESO OPERACIONAL DE LOS ÚLTIMOS 5 AÑOS.                             | ADJUNTA estados financieros, Mayor ingreso operacional del año 2023 por valor \$54.783.498.916. Aporta estado de resultados suscrito por representante legal, contador MARCELO E, SANTIAGO HERNANDEZ y revisor fiscal JHOANN MANUEL CHACON NIÑO, junto con dictamen a los estados financieros por parte del revisor fiscal. (C.C., tp, certificado vigente). |
| 3. EXPERIENCIA. VALOR TOTAL DE LOS CONTRATOS INSCRITOS EN EL RUP EN EL SEGMENTO 72.   | ADJUNTA FORMATO Valor contratos ejecutados Segmento 72 por \$81.772.362.835,72 calculado con SMMLV 2025. Sin embargo, se solicitó al oferente subsanar formato actualizando cálculo con SMMLV del año 2026. El oferente no presentó subsanación.   |
| 4. CAPACIDAD TÉCNICA. FORMATO EN EL QUE INDIQUE NÚMERO DE SOCIOS O PROFESIONALES DE ARQUITECTURA, INGENIERÍA Y GEOLOGÍA VINCULADOS. | ADJUNTA FORMATO CAPACIDAD TÉCNICA<br>Relacionando Profesionales vinculados: 1  |
| 5. CAPACIDAD FINANCIERA. ÍNDICE DE LIQUIDEZ.  | IL = 61,58   |

De acuerdo a la información aportada y verificada, el proponente **NO CUMPLE**, no presentó subsanación a los documentos requeridos.

COMO RESULTADO DE LA VERIFICACIÓN DE LOS REQUISITOS HABILITANTES PARA EL COMPONENTE TÉCNICO, SE CONCLUYE QUE EL OFERENTE UNION TEMPORAL PARQUE BOCHALEMA 2026. ES **INHABILITADO**.

NEFFY GELVEZ ROJAS  
Profesional Contratada  
Rol Técnico

Avance en la verificación de subsanación a observaciones a los requisitos habilitantes de los proponentes P1, P2, P18, P19, P20, P21



| ITEM  | ACTIVIDAD ESPECIFICA  | ACTIVIDAD REALIZADA  |
|---|---|--|
| 7   | Desempeñar las demás actividades de asesoría asignadas por el jefe del despacho, de acuerdo con el nivel, la naturaleza y el área de desempeño del cargo. | <b>Reunión avance proyecto Cancha Cacota.</b><br><br>Se realizó mesa de trabajo para revisar avances en la elaboración de presupuesto del proyecto CONSTRUCCIÓN DE CANCHA SINTETICA EN EL MUNICIPIO DE CACOTA, NORTE DE SANTANDER. |
| <b>EVIDENCIA</b>  |   |  |
|            |   |  |
| <p><i>Avance en la verificación de requisitos habilitantes de proponentes P1, P2, P18</i></p> |   |  |

**Nota 1:** Inserte las filas necesarias de acuerdo con sus actividades contractuales.

**Nota 2:** Corresponde al Supervisor revisar que las obligaciones y productos que constituyen el objeto del contrato sean ejecutadas, reportadas en el informe y con los soportes correspondientes, así como el seguimiento técnico, administrativo y financiero, según lo establecido en la Ley 1474 de 2011.

Se firma para trámite de pago

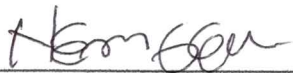

**NEFFY GELVEZ ROJAS**  
Contratista  
C.C. No. 1098629826

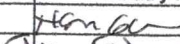
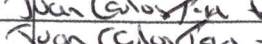
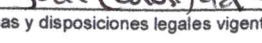

**JUAN CARLOS PÉREZ PARADA**  
Supervisor  
Asesor Grado 13

| Trazabilidad      | Nombre                   | Cargo                  | Firma y fecha   |
|-------------------|--------------------------|------------------------|---|
| Proyectó:         | Neffy Gelvez Rojas       | Profesional contratada |  |
| Revisión técnica: | Juan Carlos Pérez Parada | Supervisor             |  |
| Aprobó:           | Juan Carlos Pérez Parada | Secretario de Despacho |  |

Los arriba firmantes declaramos que hemos revisado el documento y lo encontramos ajustado a las normas y disposiciones legales vigentes, y por lo tanto, bajo nuestra responsabilidad lo presentamos para la firma.

\* Los anteriores Visto Bueno (Vo. Bo) se entenderán cumplido con la firma del contratista y el supervisor.



|  |  |                             |                      |
|--|--|-----------------------------|----------------------|
|  <b>Gobernación<br/>de Norte de<br/>Santander</b> | <b>MACROPROCESO DE APOYO</b>   | <b>MA-GF-FO-02</b>          |                      |
|  | <b>PROCESO: GESTIÓN FINANCIERA</b>                                       | <b>FECHA:</b><br>14/02/2025 | <b>VERSIÓN</b><br>01 |
|  | <b>FORMATO DECLARACIÓN DE RENTA<br/>CONTRATO PRESTACIÓN DE SERVICIOS</b> | <b>PÁGINA 1 DE 1</b>        |                      |

San José de Cúcuta,

Doctora  
**ADRIANA BOADA**  
 Profesional Especializado  
**ÁREA DE PRESUPUESTO**  
 Secretaría de Hacienda Departamental

Yo **NEFFY GELVEZ ROJAS**, mayor de edad, identificado con cédula de ciudadanía No. 1098629826 de Bucaramanga, certifico bajo la gravedad de juramento acogerme a:

Opción 1, (  ) “Certifico que no son rentas de trabajo. Solicitó la aplicación de la retención en la fuente de que trata el artículo 383 del Estatuto Tributario y lo previsto en el numeral 10 del artículo 206 del Estatuto Tributario para lo cual declaro bajo la gravedad de juramento, que no tomaré costo o deducciones asociados a las rentas incluidas en este documento”, de acuerdo a lo establecido en el decreto 2231 de 2023”.

Opción 2, (  ) “Son rentas de trabajo, solicitó la aplicación de la renta en la fuente de que trata el artículo 383 del Estatuto Tributario”.

Opción 3, (  ) “Certifico que tomaré costos o deducciones asociados a las rentas incluidas en este documento, por tal razón, solicito se me aplique las tarifas de deducciones en la fuente previstas en los articulo 392 y 401 del Estatuto Tributario según corresponda”.

Opción 4, (  ) “Certifico bajo la gravedad de juramento que por año el 2026 pertenezco al REGIMEN SIMPLE DE TRIBUTACION – SIMPLE, en consecuencia, no se debe practicar RETENCION EN LA FUENTE a título del impuesto sobre la renta, ni sobre el impuesto de industria y comercio conforme el artículo 1.5.8.3.1 del Decreto 1625 del año 2016”.

Cordialmente,



**NEFFY GELVEZ ROJAS**  
 C.C. No. 1098629826 de Bucaramanga